

YamaTecのボルト式中量ラック

300kg/段

1段当り耐荷重
300kg/段

1台当り耐荷重
2000kg/台



組立式

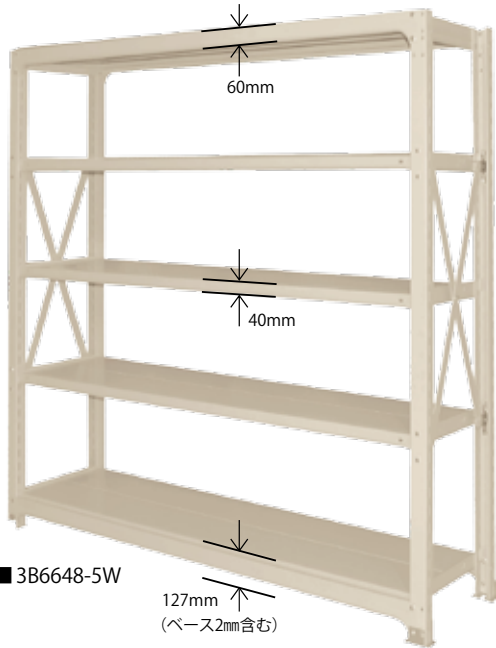

■ 3B6648-5W

127mm ↑
(ベース2mm含む)

塗装色



ライトグリーン



ホワイトグレー



ポイントは
ココ!

- 奥行の大きなサイズを選べるのはYamaTecだけ8種類の奥行寸法から選べます。
- 間口枠をボルトにより固定し、奥行方向に筋かいをボルト固定することで、より堅牢な構造となります。
- 中間棚板は50mmピッチで高さを変更できます。

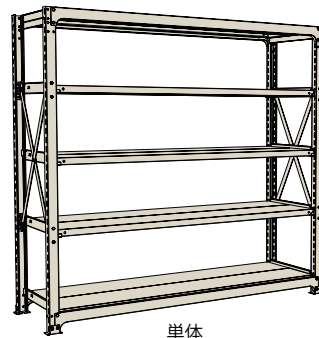

単体

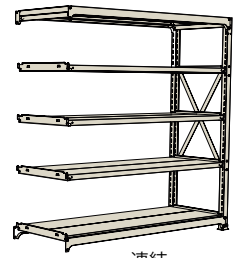

連結

横連結の場合、高さ、奥行が同じであれば支柱が兼用できます。

構成部材

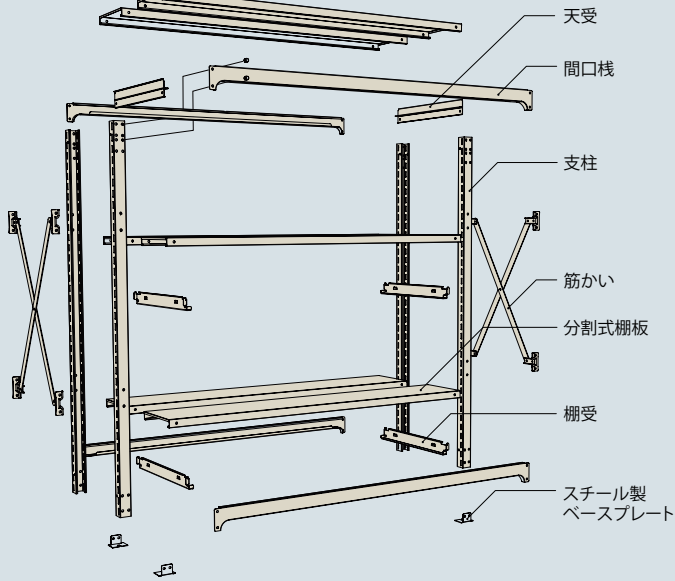

棚板分割仕様

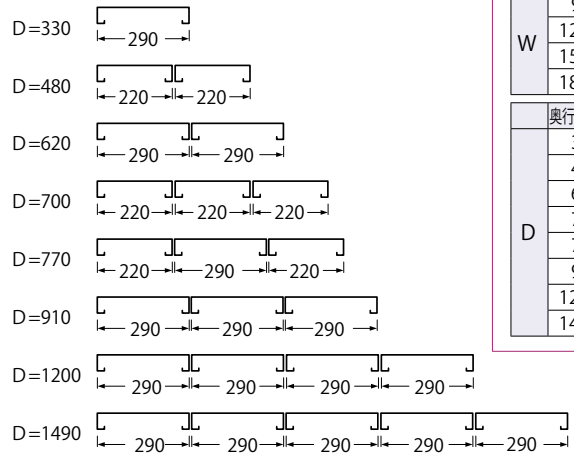

棚板実寸法 (mm)

| W | 間口呼び寸 | | 棚板実寸法 | |
|------|-------|------|-------|--|
| | 900 | 840 | | |
| | 1200 | 1140 | | |
| | 1500 | 1440 | | |
| | | | | |
| D | 奥行呼び寸 | | 棚板実寸法 | |
| | 330 | 290 | | |
| | 480 | 440 | | |
| | 620 | 580 | | |
| | 700 | 660 | | |
| | 770 | 730 | | |
| | 910 | 870 | | |
| 1200 | 1160 | | | |
| 1490 | 1450 | | | |

【サイズ表】 (数値は呼び寸 単位はmm)

| 高さ(H) | 間口(W) | 奥行(D) |
|-------|-------|--------|
| H1200 | W 900 | D 330 |
| | | D 480 |
| H1500 | W1200 | D 620 |
| | | D 700 |
| H1800 | W1500 | D 770 |
| | | D 910 |
| H2100 | W1800 | D 1200 |
| | | D 1490 |

全ての組合せによる完成品サイズが可能です。

作業台は
ヤマキン

ヤマキン
総合
カタログ

詳しくは
総合カタログを
ご覧ください



発売元

山金工業株式会社

本社・工場 福井市
支店 東京・大阪・金沢
ホームページ <https://www.yamakin-s.com/>



ISO 9001:2015 認証番号 09394
ISO 14001:2015 認証番号 07451
森田工場・春江倉庫

お問い合わせは・・・

オプション

落下防止バー

受注生産



セット状態



解除状態

地震対策として、段ごとにワンタッチでセットできます。
写真はボルトレス中量ラックにセットした例です。

⚠️ 耐荷重 300kg / 段と 500kg / 段専用です。
(他の耐荷重の棚にはご使用いただけません)

| 適合間口(W) | 品番 |
|---------|---------|
| 900mm用 | 3M-900 |
| 1200mm用 | 3M-1200 |
| 1500mm用 | 3M-1500 |
| 1800mm用 | 3M-1800 |

オプション

スキマカバー

受注生産

棚の下へ小さな部品が入り込むのを防ぎます

間口カバー

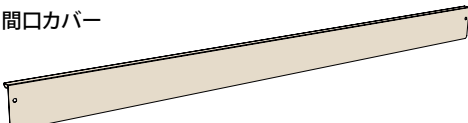

| 適合間口(W) | 品番 |
|----------|------------|
| W900mm用 | 3C-W900 □ |
| W1200mm用 | 3C-W1200 □ |
| W1500mm用 | 3C-W1500 □ |
| W1800mm用 | 3C-W1800 □ |

※ご注文の際、品番の□にカラー記号を当てはめてください。
ライトグリーン色の場合[G]、ホワイトグレー色の場合[W]

オプション

壁面固定金具

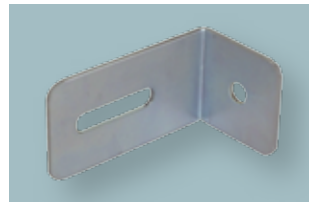

地震対策として、壁面に固定するための金具です。

※アンカーはお客様にてご用意ください。
適合サイズはM8です。

WF-1

オプション

サイドハンガーパネル

普段使わないラック側面を有効活用。
はめ込むだけで収納スペースに！

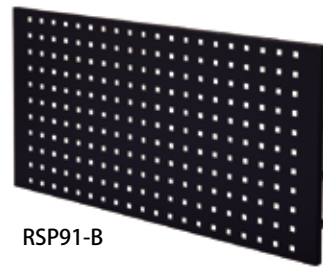

RSP91-B

穴形状とサイズ

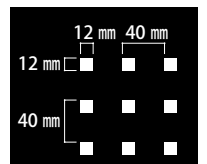

塗装色 黒

| 適応サイズ (棚の奥行) | 品番 | パネルサイズ (W×H) | 質量 (kg) |
|-----------------|---------|-----------------|------------|
| D910用 | RSP91-B | 878×448 | 4.5 |
| D700用 | RSP70-B | 668×448 | 3.5 |
| D620用 | RSP62-B | 588×448 | 3.0 |
| D480用 | RSP48-B | 448×448 | 2.5 |

D330、D770、D1200、D1490用はございません。

フック各種 セット例
写真はボルトレス中量ラックにセットした例です。
(フックは別売です。下記よりお選びください。)

オプション

フック

