

YamaTecのボルトレス中量ラック

300kg/段

1段当り耐荷重
300 kg/段

1台当り耐荷重
2000 kg/台



組立式



■ 3S6570-5G

(ベース2mm含む)

ポイントは
ココ!



- 分割棚板で高強度を実現!
- ボルトレス構造。組み立て分解が簡単です。
- 樹脂ハンマー1本で組み立てできます。
- 中間棚板は50mmピッチで高さを変更できます。
- 組立後のH寸法は、高さ寸法に2mmをプラスしてください。

塗装色



ライトグリーン

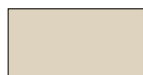

ホワイトグレー

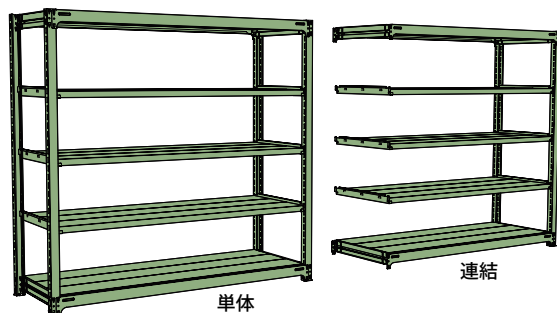

単体

連結

横連結の場合、高さ、奥行が同じであれば支柱が兼用できます。

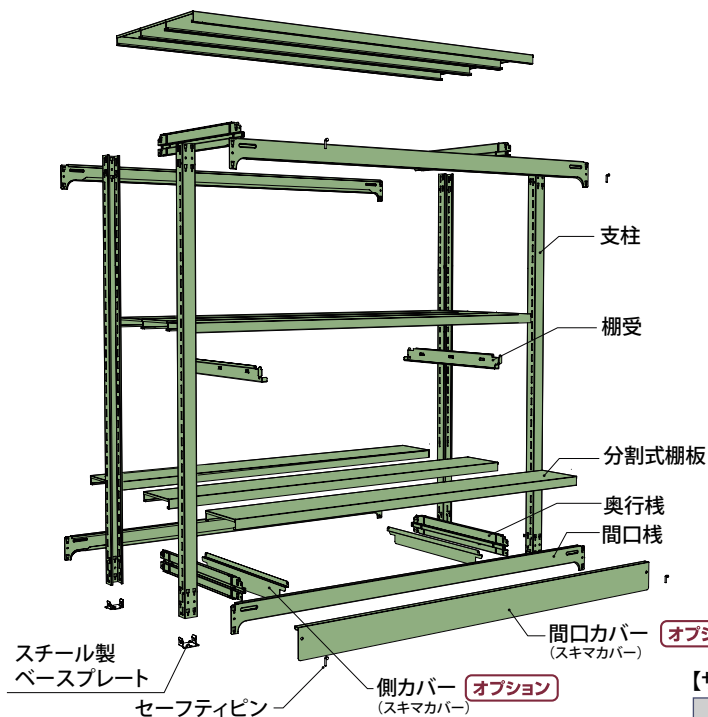

スチール製
ベースプレート

セーフティピン

側カバー
(スキマカバー) **オプション**

間口カバー
(スキマカバー) **オプション**

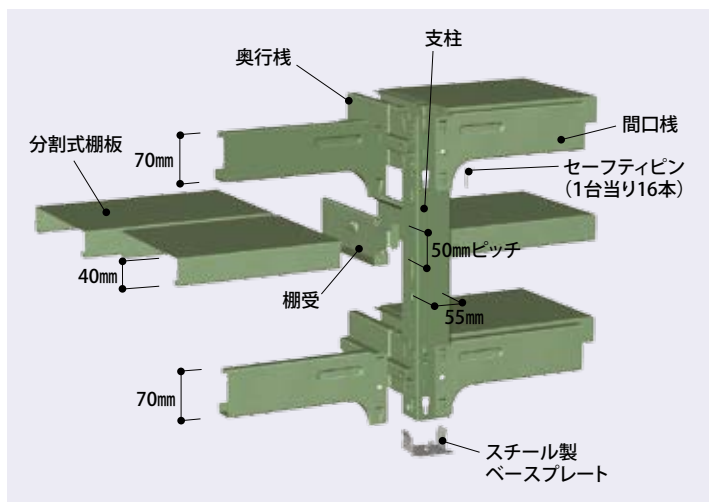

奥行枠

支柱

分割式棚板

70mm

40mm

70mm

棚受

50mmピッチ

55mm

70mm

スチール製
ベースプレート

間口枠

セーフティピン
(1台当り16本)

【サイズ表】 (数値は呼び寸 単位はmm)

高さ(H)	間口(W)	奥行(D)
H 1200	W 900	D 480
H 1500	W 1200	D 620
H 1800	W 1500	D 700
H 2100	W 1500	D 700
H 2400	W 1800	D 910

全ての組合せによる完成品サイズが可能です。

作業台は
ヤマキン

ヤマキン
総合
カタログ

詳しくは
総合カタログを
ご覧ください



発売元

山金工業株式会社

本社・工場
支店
ホームページ

福井市
東京・大阪・金沢
<https://www.yamakin-s.com/>



ISO 9001:2015 認証番号 09394
ISO 14001:2015 認証番号 07451
森田工場・春江倉庫

お問い合わせは・・・

詳細についてはお気軽にお問い合わせください。

オプション 落下防止バー

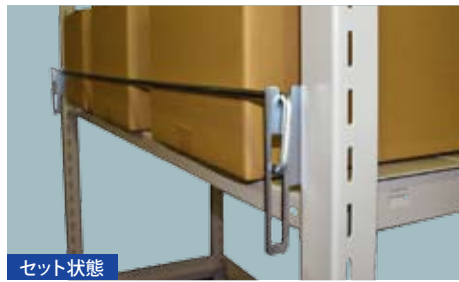

地震対策として、段ごとにワンタッチでセットできます。

⚠️ 耐荷重 300kg/段と 500kg/段専用です。
(他の耐荷重の棚にはご使用いただけません)

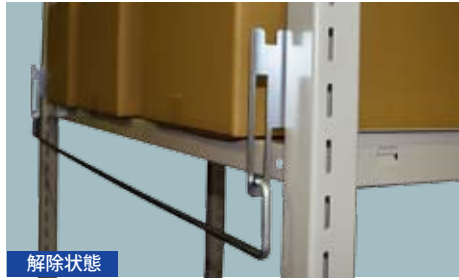

適合間口(W)	品番
900mm用	3M-900
1200mm用	3M-1200
1500mm用	3M-1500
1800mm用	3M-1800

オプション 壁面固定金具

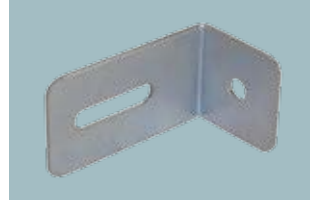

地震対策として、壁面に固定するための金具です。

※アンカーはお客様にてご用意ください。
適合サイズはM8です。

WF-1

オプション アンカーベース

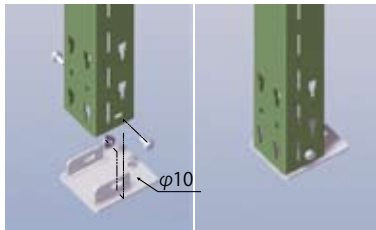

床面にアンカー固定するための金具です。

※アンカーはお客様にてご用意ください。
適合サイズはM8です。

3-AB

オプション スキマカバー

棚の下へ小さな部品が入り込むのを防ぎます

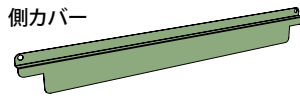
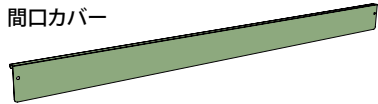

適合間口(W)	品番
W900mm用	3C-W900 □
W1200mm用	3C-W1200 □
W1500mm用	3C-W1500 □
W1800mm用	3C-W1800 □

適合奥行(D)	品番
D480mm用	3C-D48 □
D620mm用	3C-D62 □
D700mm用	3C-D70 □
D910mm用	3C-D91 □

※ご注文の際、品番の□にカラー記号を当てはめてください。
ライトグリーン色の場合[G]、ホワイトグレー色の場合[W]

オプション 背パネル・側パネル

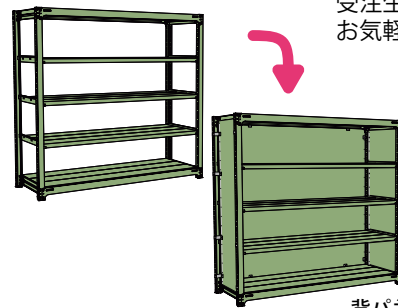

受注生産にて承ります。
お気軽にご相談ください。

背パネル・側パネル取付例

オプション サイドハンガーパネル

普段使わないラック側面を有効活用。
はめ込むだけで収納スペースに！



サイドハンガーパネル

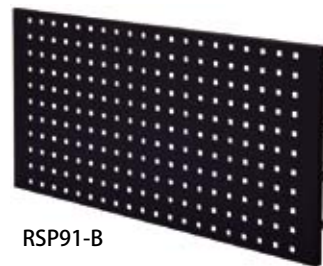

穴形状とサイズ

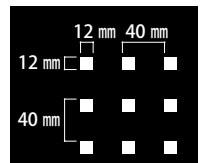

塗装色 黒

適応サイズ (棚の奥行)	品番	パネルサイズ (W×H)	質量 (kg)
D910用	RSP91-B	878×448	4.5
D700用	RSP70-B	668×448	3.5
D620用	RSP62-B	588×448	3.0
D480用	RSP48-B	448×448	2.5

フック各種 セット例
(フックは別売です。下記よりお選びください。)

オプション フック

