

あなたの作業が **アクティブ**  
になる！

# ワゴン の選び方

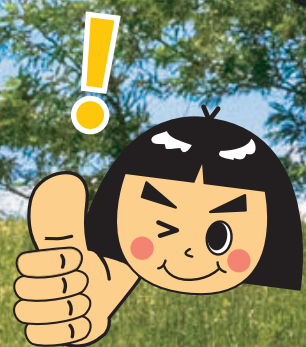

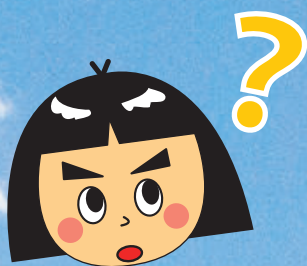



そもそも

# ワゴンって何？

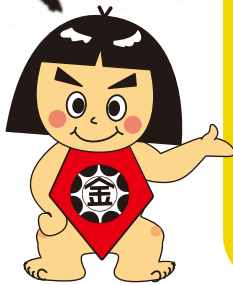

- ★作業の主役となる什器がワークテーブル（作業台）であるのに対し、ワゴンは作業者の周辺や工程間で活躍する大変便利な製品です。
- ★ワゴンにはキャスターが付いた移動式と、定位置で使用する固定式に大きく分けられますが、機動力を生かした移動式が多く使われています。
- ★一般的なワゴンの構造は4本の支柱と棚板やキャビネットで構成されています。
- ★バリエーションは耐荷重別に分かれていたり、天板やオプションの組合せで多機能なものまで多種多様あり、その機能を活用することが作業者の動きをアクティブにさせる第一歩です。

## ヤマテックワゴンの種類

区分	軽量型ワゴン	中・重量型ワゴン	天板付ワゴン	ツーリングワゴン	修理作業用ワゴン	ステンレスワゴン
代表画像						
耐荷重	50 kg	160 ~ 500 kg	50 ~ 240 kg	160 kg	320 kg	80 kg
特徴	軽量小物の収納 & 移動用として使用されます。小回りが利く便利なワゴンです。パネル付やこぼれ止め付など種類豊富！キャスターも4種類からお選びいただけます。	用途に合わせて50mmピッチで棚板や各種キャビネットを上下に組み合わせることができます。収納機能を強化した中・重量クラスのワゴンです。	オープン型ワゴンに天板を付け作業台の補助的役割を果たしたり、PCを積載し在庫管理のパートナーとして便利に使えるワゴンです。	金属加工をする切削工具を工作機械に取り付けるための「ツーリング」と呼ばれる高価なアダプター機器をしっかりと収納する専用の保管ワゴンです。	工具部品キャビネットにキャスターが付いたワゴンです。コーナー部にはR加工を施した安心設計。作業者のベストパートナーワゴンです。	さびにくく耐食性・耐熱性に優れ汚れも落ちやすい為、クリーン度が求められる病院・食品・理化学・電子部品などの分野で多く使用されるワゴンです。

詳しくは



動画を見る

Click



# 軽量型ワゴン 〈全体耐荷重 50kg〉

弊社商品のシリーズ名称は〈コンビニワゴン〉です

キャビネット付き



コボレ止め付き



パンチングパネル  
&  
フック付き

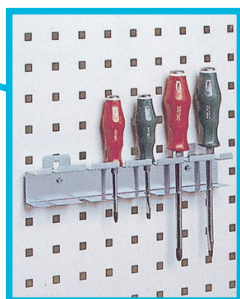
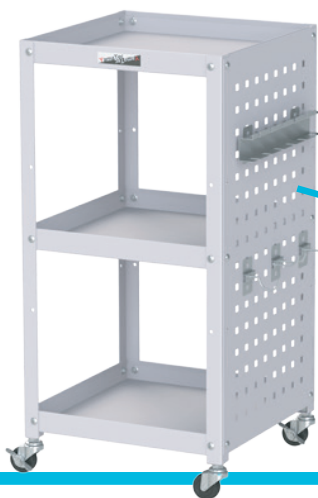

Iro dori  
色彩ワゴン



## 〈用途に応じたお好きなキャスターをお選びいただけます〉

次の4タイプのキャスターからお選びいただけます

- Pタイルやフロアタイルなど平滑な床には耐水性・弾性のあるゴムキャスター
- 薬品・油を使用する耐薬性・耐油性を求められる場所ではナイロンキャスター
- オフィスや店舗などハードな動きに対応する大径75φのウレタン巻きナイロン双輪キャスター
- 色で区分したい場合やワンポイントで明るい演出をするならカラーキャスター

ゴムキャスター



ナイロンキャスター



ウレタン巻き  
ナイロン双輪キャスター



色彩ワゴン用カラーキャスター



チェリーピンク



スカイブルー



レモンイエロー



詳しくは



動画を見る

Click

# 中・重量型ワゴン 〈全体耐荷重 160~500 kg〉

弊社商品のシリーズ名称は〈スペシャルワゴン〉です

移動式



固定式

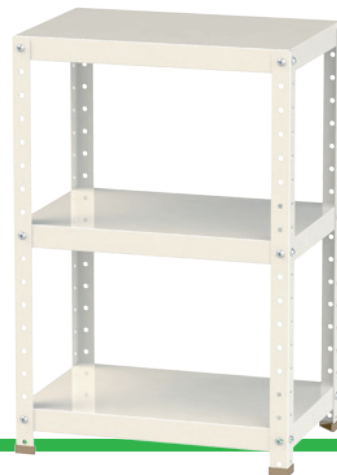

キャビネットの引出しは使いやすい  
フルオープンの引出しです



ポイントはココ!

← スライドレール

100%



奥の物が  
取り出しやすい!

キャビネットは **2サイズ 3タイプ**  
色はアイボリーとグリーンがあります

W600  
×  
D400

浅型 2段タイプ



深型 1段タイプ



超深型 1段タイプ



W750  
×  
D500

浅型 2段タイプ



深型 1段タイプ



超深型 1段タイプ



## キャビネット組合せ例



W6CS-S-IV



W6CU-BSD-G



W6CU-BD2-IV



W6CS-D-G



W6CS-SM-IV



W6CU-S2M2-G



W6CU-SBD-IV



W6CS-M-G



W6CU-SD2-IV

詳しくは



動画を見る

Click

# 天板付きワゴン

弊社商品のシリーズ名称は下記の通りです

## 天板付き 150 ワゴン

バリエーション豊富に  
**32 アイテム**



HTC-7545W

棚板は血型  
フラット型  
どちらでも組み立て  
していただけます。

- 〈天板材質〉2種  
低圧メラミン  
塩ビシート (RoHS2 対応)
- 〈天板サイズ〉4種  
W750×D600 mm  
W750×D450 mm  
W600×D450 mm  
W450×D450 mm
- 〈高さ〉3種  
H738・H825・H950 mm
- 〈タイプ〉2種  
移動式 12 サイズ  
固定式 4 サイズ

## 天板付きラボワゴン

こだわりぬいた **16 アイテム**



LKTC-7545BKW

棚板は血型  
フラット型  
どちらでも組み立て  
していただけます。

### 耐薬天板 〈ケミテクト天板〉



ブラック

表面素材にケミテクトを採用。強酸・強アルカリなどの薬品を使う実験台用天板として最適です。

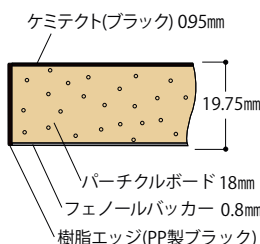

ケミテクト(ブラック) 095mm

パーティクルボード 18mm

フェノールバッカー 0.8mm

樹脂エッジ(PP製ブラック)

### エラストマーキャスター



耐水性・耐薬品性・耐候性に優れ、クッション性が良好のため多少凹凸のある路面でも安定した走行性能を発揮します。グレー色の車輪は走行跡が目立ちません。

〈天板サイズ〉4種 〈高さ〉3種  
移動式 12 サイズ、固定式 4 サイズ

## 天板付きスペシャルワゴン

安定感最強の  
**8 アイテム**



移動式

W7CST-N-GI



固定式

W7T-K-GG

移動式・固定式  
〈天板サイズ〉2種  
〈カラー〉2種

## 傾斜天板を付けて ジャストフィットワゴン

使いやすい **2 アイテム**



水平だと  
見えない  
取り出しにくい



傾けると  
見やすい  
取り出しやすい

詳しくは



動画を見る

Click

約32°まで5段階の調整ができます。

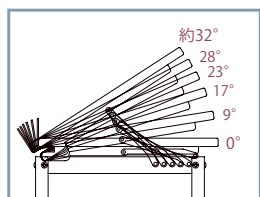

オプションで  
・パンチングパネル  
(3段タイプのみ)  
・1段キャビネット  
など取り付けられます。



WJ-2-P  
2段タイプ(座り作業用)



WJ-3-P  
3段タイプ(立ち作業用)

## 昇降天板付きタイプ

詳しくは



動画を見る

Click



UD-S750F-GI

ハンドルの回転で天板高さを無段階調整できます。ハンドルは取り外し式のため、作業の邪魔になりません。



使用例

〈タイプ〉2種  
H672 ~ 902 mm  
H972 ~ 1202 mm



# ツーリングワゴン



## ツーリングについて

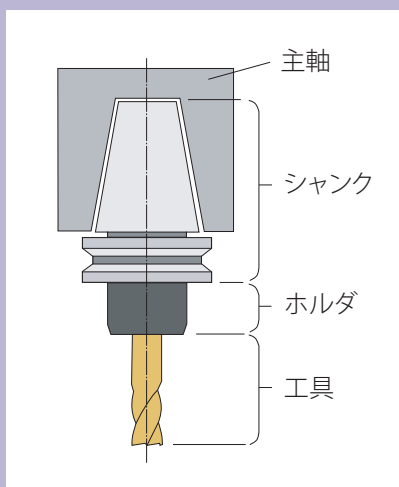

マシニングセンタやフライス盤といった工作機械は、ドリル、エンドミル、フライスなどの切削工具を機械の主軸に取り付けて加工を行います。しかし、切削工具はシャンクの太さや形状が異なるため、すべてに対応した保持構造を主軸に持たせると剛性低下や振れの原因となる恐れがあり、そのまま工具を取り付けることはできません。

工作機械の主軸に切削工具を取り付けるために使用する保持工具の総称をツーリングと言いますが工作機械の主軸に装着するための柄部分であるシャンク、切削工具を保持するためのホルダや、ホルダと切削工具の間に取り付け切削工具の着脱を効率化するツールアダプタなどのパーツから構成されています。

機械側の主軸に装着されるシャンクの形状は汎用工作機械用とマシニングセンタ用の2種類に大きく分けられ、形状や保持方法に応じてさらに細かな規格が存在します。代表的なシャンクの規格としては、テーパ面積が大きく強固に保持することができるBTシャンクや、中空構造により振れが最小限に抑えられたHSKシャンクなどです。また、汎用工作機械でよく使われるNTシャンクという規格もあります。

この資料ではBTシャンク・NTシャンク #40、#50に対応したツーリング収納専用ワゴンをご紹介します。



### ホルダー数

#### BT-50/NT-50用

#50ホルダー12個

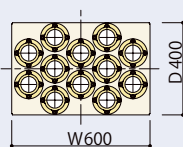

#### BT-40/NT-40用

#40ホルダー17個

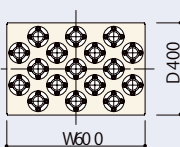

#### BT-50/NT-50用

#50ホルダー18個

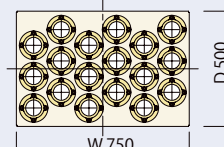

#### BT-40/NT-40用

#40ホルダー24個

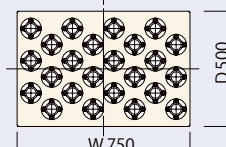

BT-50  
—  
NT-50



W6TCS-N501-IV



W6TCS-N502-IV



W6TCU-BM501-IV



W6TCU-BM502-IV

BT-40  
—  
NT-40



W6TCS-N401-IV



W6TCS-N402-IV



W6TCU-BM401-IV



W6TCU-BM402-IV

# 修理作業用ワゴン

主に自動車業界・二輪業界においてメンテナンスで使用されることが多い商品です

弊社商品のシリーズ名称は〈ツールケースワゴン〉です



## ツールケースワゴンの特徴

オールロック

インジケーター付  
オールロック錠

解錠(青) 施錠(赤)

解錠/施錠が色により目でわかります。  
リバーシブルキーですので差し込みがスムーズにできます。

全段ラッチ機構付

引出しは全段ラッチ機構付。  
移動時の不意の飛出しを防ぎます

⚠1つの引出しを開けると他の引出しがロックされる安全機構は付いておりません。  
ご使用の際、複数の引出しを同時に開けないようご注意ください。  
転倒のおそれがあります。



樹脂製ハンドル

取り回ししやすい大型の樹脂製ハンドル付き

カラーバリエーション

DSレッド DSブラック

鮮やかなDSレッドとシックなDSブラックからお選びいただけます。

キャスター

キャスターは100φウレタン車を採用。床面を汚しにくい材質です。  
自在ストッパー付2個、固定2個

スライドレールによりフルオープンとスムーズさを両立

引出し内寸のほぼ一杯まで引き出せ、奥の物も取り出しやすい構造です。

仕切板

⚠タテ仕切板をご利用いただく場合は、前板が必要となります。

マット

サイドホルダー

# ステンレスワゴン

## SUS304

## SUS430

2種類の材質からお選びいただけます

### ステンレスについて

SUS300系

耐食性◎  
耐熱性◎

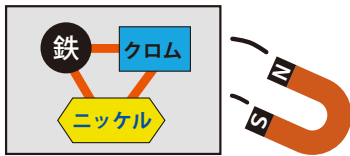

SUS400系

耐食性○  
耐熱性○

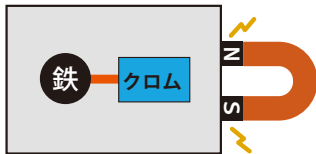

メジャーなステンレス鋼には SUS304 と SUS430 の 2 種類があります。特徴として、SUS304・SUS430 とも耐食性・耐熱性に優れます。比較すると SUS304 の方がより耐食性・耐熱性に優れますが、その分価格は高価になります。その他特徴として、SUS430 には磁性があり、SUS304 には磁性がありません。

上記の違いを生むのは、希少金属であるニッケル含有の有無です。ステンレスは耐食性や強度を向上させるために、主成分である鉄にクロムなどを混ぜることで作られる「合金」にあたります。この際にニッケルを含ませるとより錆びにくくなり、付随して磁性がなくなります。(SUS304)

磁性がなく耐熱性・耐食性に優れる SUS304 はクリーンルームや屋外などで使用されます。磁性があり、コストパフォーマンスに優れた SUS430 は幅広い用途でご使用いただけます。

### No.4仕上げ



表面仕上げは光沢のある細かい目のNo.4仕上げ。落ち着いた色合いは美観に優れ、細かなキズや指紋が目立たず永くご使用いただけます。

### ハンドル



ハンドルは標準装備。持ちやすいφ25。



MN03-7545-U75

### 床面を汚さないキャスター



車輪は摩耗に強くクッション性に優れ、床面を汚しにくいウレタンキャスター仕様。

※φ75ストッパー付4個。  
※標準装備のキャスターは、スチール製金具仕様です。

### 支柱

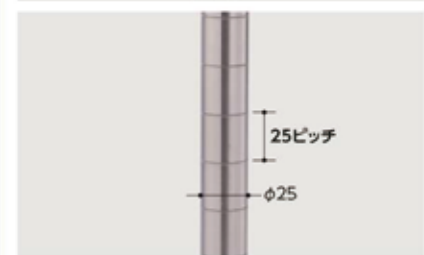

支柱部はφ25mmのパイプを使用。カドがなく安全性に優れています。パイプには溝が刻まれており、3段タイプ中間の棚は取付位置を25mmピッチで変更できます。

### 棚板取付方法



任意の溝にストッパーを取付、棚板のコーナーブラケットを上から数回叩いて固定します。ゆるみ止めビスの先端が支柱に密着するようにしっかりとねじ込んでください。



## ワゴンのオーダー製作例

シーラー積載専用ワゴン



連結式オープントレーワゴン



フロアストッパー付きワゴン



各種タイプによっては限定したサイズや機能・材質・色がありますが  
組合せを変えられるものもありますので

お気軽にお問合せをお願いします

山金工業ではこれらの内容をご連絡いただければ

専門の営業サポーターが最適なワゴンを選定させていただきます

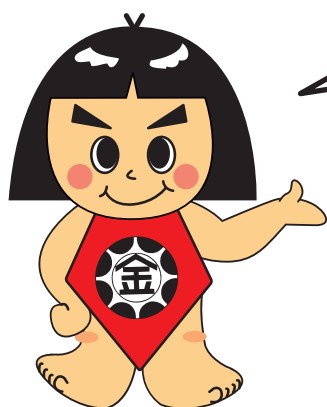

どうしてもご希望の商品が無い場合は  
1台からでもオーダーメイド対応を承っています  
あなたの『わがまま』をお知らせください！

## 山金工業株式会社

大阪支店

〒537-0025

大阪府大阪市東成区中道 1-12-4

☎ 06-6974-8511

✉ [info@yamakin-kougyou.co.jp](mailto:info@yamakin-kougyou.co.jp)