

# ロール材スタンド ヘビータイプ カッターガイド付き



動画を見る  
Click \! 



40 kgまでの  
ロール材に対応

気泡緩衝材以外の  
重いロール材に対応!

例えば  
ゴムシート  
塩ビシート  
PE/PPシート  
...などなど

サンプルをお送りいただければ  
試し切りいたします





**カッターガイド**  
材料押さえバーとカッターガイドによりきれいにカットできます

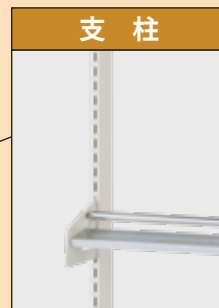

**支柱**  
25 mmピッチのスリット穴により高さ調整が可能です

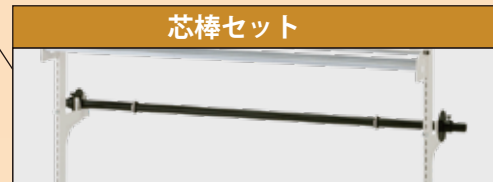

RS-H1200 使用例



**ポイント  
はココ!**



ベアリングにより重いロール材も軽い力でスムーズに回転。カット作業がラクに行えます。ロール材の幅に合わせてベアリングの位置を調整できます。

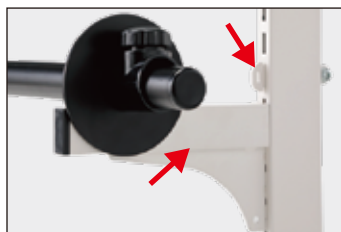

堅牢なアームと外れ防止金具により、重いロール材をしっかり支え、安全にご使用いただけます。

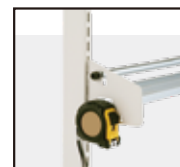
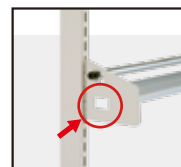

スケールホルダーにスケールをセットして



伸ばして固定すれば一定サイズでカット!

■寸法図

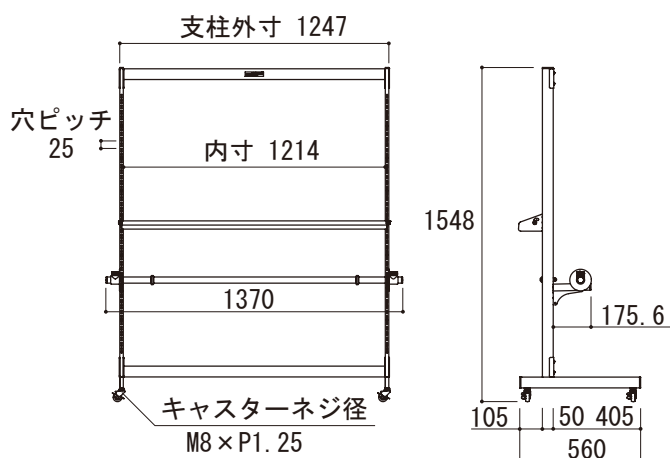

ロール材スタンドヘビータイプ カッターガイドタイプ

**RS-H1200 ￥88,800**

外寸法：W1370×D560×H1548  
質量：22.6 kg  
キャスター：40φストッパー付き  
ゴム車4個  
標準装備：カッターガイド1セット  
芯棒セット1セット

使用できるロール材寸法

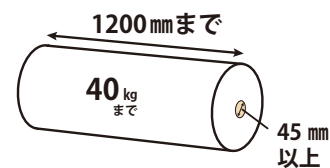

発売元

**山金工業株式会社**

本社・工場…福井市 支店…東京・大阪・金沢



ホームページを見る

Click



ISO 9001:2015 認証番号 09394  
ISO 14001:2015 認証番号 07451  
森田工場・春江倉庫

お問い合わせは・・・