

150 シリーズ

高さ調整タイプH600mm~H900mm

使いやすい高さにセットできます。



組立目安 2人40分

基本形

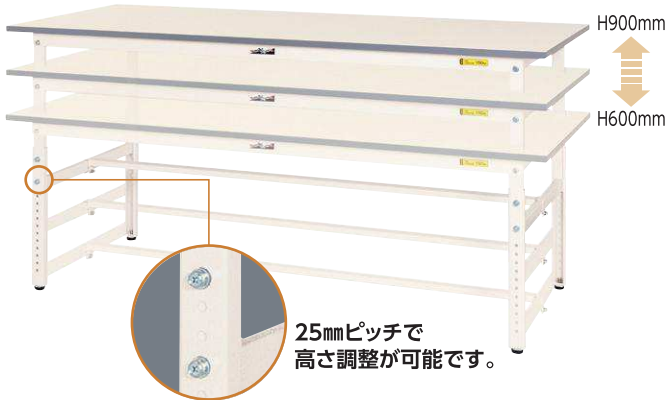

25mmピッチで
高さ調整が可能です。

SUPA-1875-WW

このページの商品の脚には、スリット穴がありません。中間棚の取付はできませんので予めご了承ください。

サイズ(W×D)	品番	質量(kg)	定価(税抜)
1800×900	SUPA-1890-WW	41.0	¥56,200
1800×750	SUPA-1875-WW	36.5	¥52,200
1800×600	SUPA-1860-WW	32.2	¥50,400
1800×450	SUPA-1845-WW	27.7	¥47,000
1500×900	SUPA-1590-WW	36.0	¥52,750
1500×750	SUPA-1575-WW	32.4	¥50,250
1500×600	SUPA-1560-WW	28.6	¥48,850
1500×450	SUPA-1545-WW	24.8	¥44,850
1200×750	SUPA-1275-WW	28.0	¥44,450
1200×600	SUPA-1260-WW	24.8	¥42,000
1200×450	SUPA-1245-WW	21.6	¥41,050
900×750	SUPA- 975-WW	23.8	¥41,400
900×600	SUPA- 960-WW	21.2	¥39,200
900×450	SUPA- 945-WW	18.5	¥38,700
750×750	SUPA- 775-WW	21.2	¥40,350
600×600	SUPA- 660-WW	17.5	¥37,650

半面棚板付



SUPA-1875T-WW

※天板奥行450mmの場合の半面棚板は奥行600mm用(実寸211mm)を使用します。この場合の奥行有効寸法はツナギと合わせて251mmとなります。

サイズ(W×D)	品番	質量(kg)	定価(税抜)
1800×900	SUPA-1890T-WW	48.4	¥66,900
1800×750	SUPA-1875T-WW	42.3	¥61,900
1800×600	SUPA-1860T-WW	36.9	¥58,700
1800×450	SUPA-1845T-WW※	32.4	¥55,300
1500×900	SUPA-1590T-WW	42.2	¥62,850
1500×750	SUPA-1575T-WW	37.2	¥58,800
1500×600	SUPA-1560T-WW	32.5	¥56,200
1500×450	SUPA-1545T-WW※	28.7	¥52,200
1200×750	SUPA-1275T-WW	31.8	¥51,600
1200×600	SUPA-1260T-WW	27.9	¥48,000
1200×450	SUPA-1245T-WW※	24.7	¥47,050
900×750	SUPA- 975T-WW	26.6	¥46,900
900×600	SUPA- 960T-WW	23.5	¥44,350
900×450	SUPA- 945T-WW※	20.8	¥43,850
750×750	SUPA- 775T-WW	23.8	¥45,500
600×600	SUPA- 660T-WW	19.2	¥42,500

全面棚板付



SUPA-1875TT-WW

サイズ(W×D)	品番	質量(kg)	定価(税抜)
1800×900	SUPA-1890TT-WW	55.8	¥77,600
1800×750	SUPA-1875TT-WW	48.1	¥71,600
1800×600	SUPA-1860TT-WW	41.6	¥67,000
1500×900	SUPA-1590TT-WW	48.4	¥72,950
1500×750	SUPA-1575TT-WW	42.0	¥67,350
1500×600	SUPA-1560TT-WW	36.4	¥63,550
1200×750	SUPA-1275TT-WW	35.6	¥58,750
1200×600	SUPA-1260TT-WW	31.0	¥54,000
900×750	SUPA- 975TT-WW	29.4	¥52,400
900×600	SUPA- 960TT-WW	25.8	¥49,500
750×750	SUPA- 775TT-WW	26.4	¥50,650
600×600	SUPA- 660TT-WW	20.9	¥47,350

寸法図

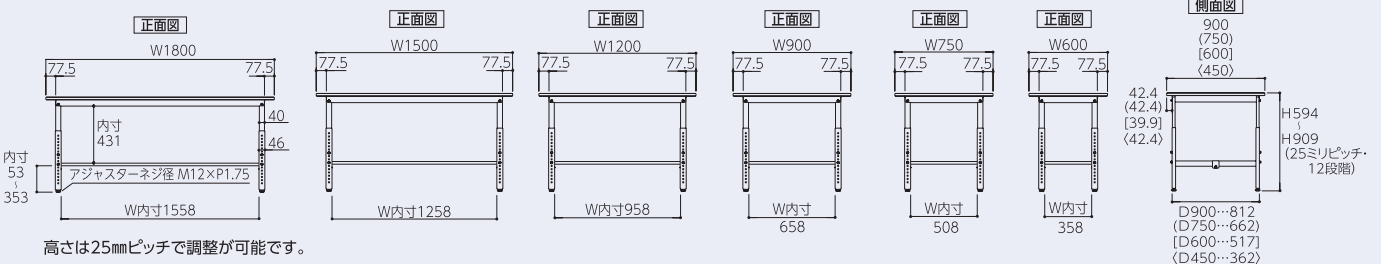

ワークテーブル

パーツ保管・ワゴン

保管庫その他

ラック

オフィス用備品

150 シリーズ

折りたたみタイプ

300 シリーズ

500 シリーズ

800 シリーズ

パイプ専用タイプ

ペダル移動タイプ

スーパータイプ

フラップタイプ

ワイドタイプ

昇降タイプ

フライトタイプ

ステンレス天板シリーズ

ステンレスワークテーブル

共通オプション

回転天板昇降タイプ

昇降傾斜タイプ

ラインテーブル

マルチシステム・架台

パーツハンガー卓上タイプ

ロール材スタンド

疲労軽減マット



効率UP!疲労度DOWN!投資もDOWN!

均等耐荷重
150kg

粉体塗装
シルバーホワイト色



組立

切削

耐熱

梱包

バス

移動

小物

耐薬

高さ

調節

耐摩

耐水

連結

重量

クリーン

省スペース

組立式

#3と

#13

組立目安 **2人40分**

基本形



SUPAH-1875-WW

25mmピッチで
高さ調整が可能です。

このページの商品の脚には、スリット穴がありません。
中間棚の取付はできませんので予めご了承ください。

半面棚板付



SUPAH-1875T-WW

※天板奥行450mmの場合の半面棚板は奥行600mm用(実寸211mm)を使用します。
この場合の奥行有効寸法はツナギと合わせて251mmとなります。

全面棚板付



SUPAH-1875TT-WW

サイズ(W×D)	品番	質量(kg)	定価(税抜)
1800×900	SUPAH-1890-WW	43.0	¥58,600
1800×750	SUPAH-1875-WW	38.3	¥54,600
1800×600	SUPAH-1860-WW	33.9	¥52,900
1800×450	SUPAH-1845-WW	29.4	¥49,600
1500×900	SUPAH-1590-WW	38.0	¥55,150
1500×750	SUPAH-1575-WW	34.2	¥52,650
1500×600	SUPAH-1560-WW	30.3	¥51,350
1500×450	SUPAH-1545-WW	26.5	¥47,450
1200×750	SUPAH-1275-WW	29.8	¥46,850
1200×600	SUPAH-1260-WW	26.5	¥44,500
1200×450	SUPAH-1245-WW	23.3	¥43,650
900×750	SUPAH- 975-WW	25.6	¥43,800
900×600	SUPAH- 960-WW	22.9	¥41,700
900×450	SUPAH- 945-WW	20.2	¥41,300
750×750	SUPAH- 775-WW	23.0	¥42,750
600×600	SUPAH- 660-WW	19.2	¥40,150

サイズ(W×D)	品番	質量(kg)	定価(税抜)
1800×900	SUPAH-1890T-WW	50.4	¥69,300
1800×750	SUPAH-1875T-WW	44.1	¥64,300
1800×600	SUPAH-1860T-WW	38.6	¥61,200
1800×450	SUPAH-1845T-WW※	34.1	¥57,900
1500×900	SUPAH-1590T-WW	44.2	¥65,250
1500×750	SUPAH-1575T-WW	39.0	¥61,200
1500×600	SUPAH-1560T-WW	34.2	¥58,700
1500×450	SUPAH-1545T-WW※	30.4	¥54,800
1200×750	SUPAH-1275T-WW	33.6	¥54,000
1200×600	SUPAH-1260T-WW	29.6	¥50,500
1200×450	SUPAH-1245T-WW※	26.4	¥49,650
900×750	SUPAH- 975T-WW	28.4	¥49,300
900×600	SUPAH- 960T-WW	25.2	¥46,850
900×450	SUPAH- 945T-WW※	22.5	¥46,450
750×750	SUPAH- 775T-WW	25.6	¥47,900
600×600	SUPAH- 660T-WW	20.9	¥45,000

サイズ(W×D)	品番	質量(kg)	定価(税抜)
1800×900	SUPAH-1890TT-WW	57.8	¥80,000
1800×750	SUPAH-1875TT-WW	49.9	¥74,000
1800×600	SUPAH-1860TT-WW	43.3	¥69,500
1500×900	SUPAH-1590TT-WW	50.4	¥75,350
1500×750	SUPAH-1575TT-WW	43.8	¥69,750
1500×600	SUPAH-1560TT-WW	38.1	¥66,050
1200×750	SUPAH-1275TT-WW	37.4	¥61,150
1200×600	SUPAH-1260TT-WW	32.7	¥56,500
900×750	SUPAH- 975TT-WW	31.2	¥54,800
900×600	SUPAH- 960TT-WW	27.5	¥52,000
750×750	SUPAH- 775TT-WW	28.2	¥53,050
600×600	SUPAH- 660TT-WW	22.6	¥49,850

寸法図

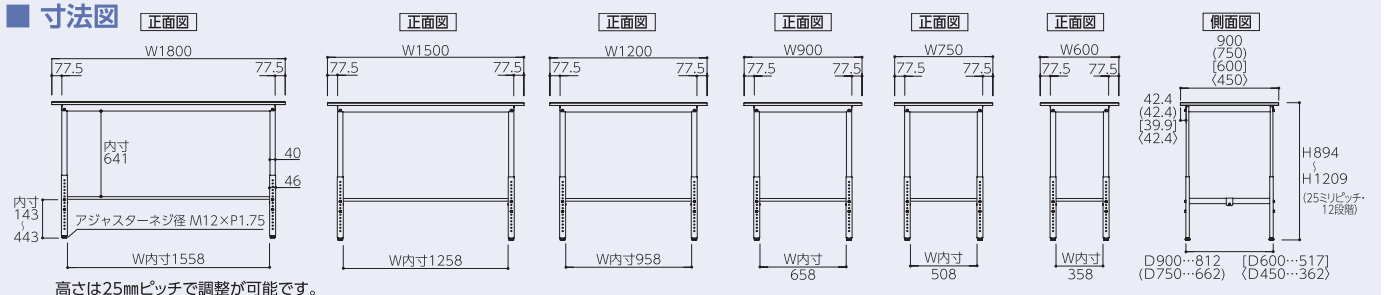

商品の情報・動画はWebサイトで!

YAMATECPR 検索



Yamatec

ヤマテックワークテーブルは、天板が傷んだ場合の交換用に天板のみのご注文も承っております。ご相談ください。

ワークテーブル

パーツ保管・ワゴン

保管庫・その他

ラック

オフィス用備品

150 シリーズ

折りたたみタイプ

300 シリーズ

500 シリーズ

800 シリーズ

バス専用タイプ

ペダル移動タイプ

スーパータイプ

フラップタイプ

ワイドタイプ

昇降タイプ

フライトタイプ

ステンレス天板シリーズ

ステンレスワークテーブル

共通オプション

回転天板昇降タイプ

昇降傾斜タイプ

ラインテーブル

マルチシステム・架台

パーツハンガー車上タイプ

ロール材スタンド

疲労軽減マット

150 シリーズ

固定式 H740mm

座り作業に最適な高さ 740mmです。



組立 切削 耐熱 梱包 バイス 移動 小物 耐薬 高さ節 耐衝撃 耐水 連結 重量 クリーン 省スペース

組立式



組立目安 2人20分

基本形

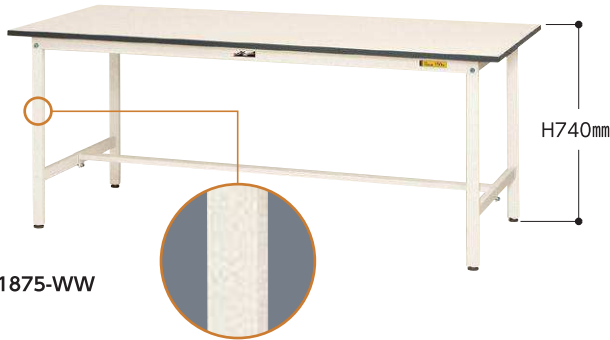

SUP-1875-WW

このページの商品の脚には、スリット穴がありません。中間棚の取付はできませんので予めご了承ください。

サイズ(WxD)	品番	質量(kg)	定価(税抜)
1800×900	SUP-1890-WW	36.6	¥44,000
1800×750	SUP-1875-WW	32.3	¥38,600
1800×600	SUP-1860-WW	28.1	¥36,800
1800×450	SUP-1845-WW	23.8	¥33,700
1500×900	SUP-1590-WW	31.6	¥40,550
1500×750	SUP-1575-WW	28.2	¥36,650
1500×600	SUP-1560-WW	24.5	¥35,250
1500×450	SUP-1545-WW	20.9	¥31,550
1200×750	SUP-1275-WW	23.8	¥30,850
1200×600	SUP-1260-WW	20.7	¥28,400
1200×450	SUP-1245-WW	17.7	¥27,750
900×750	SUP- 975-WW	19.6	¥27,800
900×600	SUP- 960-WW	17.1	¥25,600
900×450	SUP- 945-WW	14.6	¥25,400
750×750	SUP- 775-WW	17.0	¥26,750
600×600	SUP- 660-WW	13.4	¥24,050

半面棚板付



SUP-1875T-WW

※天板奥行450mmの場合の半面棚板は奥行600mm用(実寸211mm)を使用します。この場合の奥行有効寸法はツナギと合わせて251mmとなります。

サイズ(WxD)	品番	質量(kg)	定価(税抜)
1800×900	SUP-1890T-WW	44.0	¥54,700
1800×750	SUP-1875T-WW	38.1	¥48,300
1800×600	SUP-1860T-WW	32.8	¥45,100
1800×450	SUP-1845T-WW※	28.5	¥42,000
1500×900	SUP-1590T-WW	37.8	¥50,650
1500×750	SUP-1575T-WW	33.0	¥45,200
1500×600	SUP-1560T-WW	28.4	¥42,600
1500×450	SUP-1545T-WW※	24.8	¥38,900
1200×750	SUP-1275T-WW	27.6	¥38,000
1200×600	SUP-1260T-WW	23.8	¥34,400
1200×450	SUP-1245T-WW※	20.8	¥33,750
900×750	SUP- 975T-WW	22.4	¥33,300
900×600	SUP- 960T-WW	19.4	¥30,750
900×450	SUP- 945T-WW※	16.9	¥30,550
750×750	SUP- 775T-WW	19.6	¥31,900
600×600	SUP- 660T-WW	15.1	¥28,900

全面棚板付



SUP-1875TT-WW

サイズ(WxD)	品番	質量(kg)	定価(税抜)
1800×900	SUP-1890TT-WW	51.4	¥65,400
1800×750	SUP-1875TT-WW	43.9	¥58,000
1800×600	SUP-1860TT-WW	37.5	¥53,400
1500×900	SUP-1590TT-WW	44.0	¥60,750
1500×750	SUP-1575TT-WW	37.8	¥53,750
1500×600	SUP-1560TT-WW	32.3	¥49,950
1200×750	SUP-1275TT-WW	31.4	¥45,150
1200×600	SUP-1260TT-WW	26.9	¥40,400
900×750	SUP- 975TT-WW	25.2	¥38,800
900×600	SUP- 960TT-WW	21.7	¥35,900
750×750	SUP- 775TT-WW	22.2	¥37,050
600×600	SUP- 660TT-WW	16.8	¥33,750

■ 寸法図

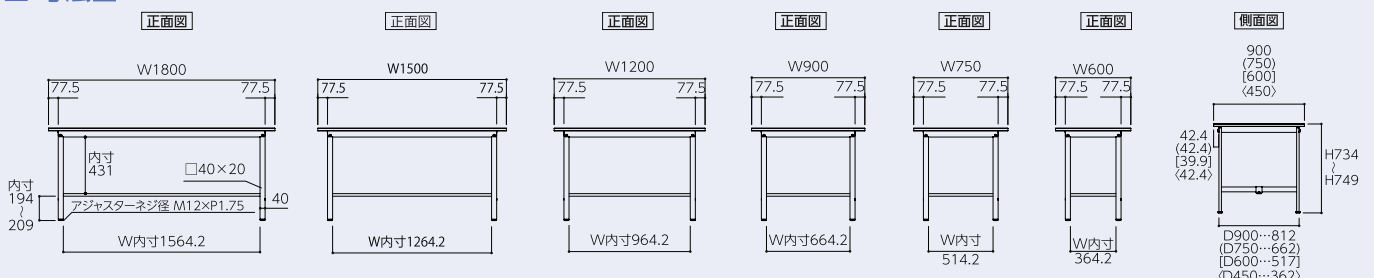

商品の情報・動画はWebサイトで!

YAMATECPR 検索

ヤマテックワークテーブルは、天板が傷んだ場合の交換用に天板のみのご注文も承っております。ご相談ください。

ワークテーブル

パーツ保管・ワゴン

保管庫その他

ラック

オフィス用備品

150 シリーズ

折りたたみタイプ

300 シリーズ

500 シリーズ

800 シリーズ

バイス専用タイプ

ペダル移動タイプ

スーパータイプ

フラップタイプ

ワイドタイプ

昇降タイプ

フライトタイプ

ステンレス天板シリーズ

ステンレスワークテーブル

共通オプション

回転天板昇降タイプ

昇降傾斜タイプ

ラインテーブル

マルチシステム・架台

パーツハンガー卓上タイプ

ロール材スタンド

疲労軽減マット

固定式 H950mm

一般的なカウンターと同じ高さで立ち作業に最適です。



組立

切削

耐熱

梱包

バイス

移動

小物

耐薬

高さ節

耐衝撃

耐水

連結

重量

クリーン

省スペース

組立式



組立目安 2人20分

基本形



SUPH-1875-WW

このページの商品の脚には、スリット穴がありません。中間棚の取付はできませんので予めご了承ください。

サイズ(W×D)	品番	質量(kg)	定価(税抜)
1800×900	SUPH-1890-WW	39.2	¥45,700
1800×750	SUPH-1875-WW	34.5	¥40,200
1800×600	SUPH-1860-WW	30.1	¥38,300
1800×450	SUPH-1845-WW	25.6	¥35,100
1500×900	SUPH-1590-WW	34.2	¥42,250
1500×750	SUPH-1575-WW	30.4	¥38,250
1500×600	SUPH-1560-WW	26.5	¥36,750
1500×450	SUPH-1545-WW	22.7	¥32,950
1200×750	SUPH-1275-WW	26.0	¥32,450
1200×600	SUPH-1260-WW	22.7	¥29,900
1200×450	SUPH-1245-WW	19.5	¥29,150
900×750	SUPH- 975-WW	21.8	¥29,400
900×600	SUPH- 960-WW	19.1	¥27,100
900×450	SUPH- 945-WW	16.4	¥26,800
750×750	SUPH- 775-WW	19.2	¥28,350
600×600	SUPH- 660-WW	15.4	¥25,550

半面棚板付



SUPH-1875T-WW

※天板奥行450mmの場合の半面棚板は奥行600mm用(実寸211mm)を使用します。この場合の奥行有効寸法はツナギと合わせて251mmとなります。

サイズ(W×D)	品番	質量(kg)	定価(税抜)
1800×900	SUPH-1890T-WW	46.6	¥56,400
1800×750	SUPH-1875T-WW	40.3	¥49,900
1800×600	SUPH-1860T-WW	34.8	¥46,600
1800×450	SUPH-1845T-WW※	30.3	¥43,400
1500×900	SUPH-1590T-WW	40.4	¥52,350
1500×750	SUPH-1575T-WW	35.2	¥46,800
1500×600	SUPH-1560T-WW	30.4	¥44,100
1500×450	SUPH-1545T-WW※	26.6	¥40,300
1200×750	SUPH-1275T-WW	29.8	¥39,600
1200×600	SUPH-1260T-WW	25.8	¥35,900
1200×450	SUPH-1245T-WW※	22.6	¥35,150
900×750	SUPH- 975T-WW	24.6	¥34,900
900×600	SUPH- 960T-WW	21.4	¥32,250
900×450	SUPH- 945T-WW※	18.7	¥31,950
750×750	SUPH- 775T-WW	21.8	¥33,500
600×600	SUPH- 660T-WW	17.1	¥30,400

全面棚板付



SUPH-1875TT-WW

サイズ(W×D)	品番	質量(kg)	定価(税抜)
1800×900	SUPH-1890TT-WW	54.0	¥67,100
1800×750	SUPH-1875TT-WW	46.1	¥59,600
1800×600	SUPH-1860TT-WW	39.5	¥54,900
1500×900	SUPH-1590TT-WW	46.6	¥62,450
1500×750	SUPH-1575TT-WW	40.0	¥55,350
1500×600	SUPH-1560TT-WW	34.3	¥51,450
1200×750	SUPH-1275TT-WW	33.6	¥46,750
1200×600	SUPH-1260TT-WW	28.9	¥41,900
900×750	SUPH- 975TT-WW	27.4	¥40,400
900×600	SUPH- 960TT-WW	23.7	¥37,400
750×750	SUPH- 775TT-WW	24.4	¥38,650
600×600	SUPH- 660TT-WW	18.8	¥35,250

■ 寸法図

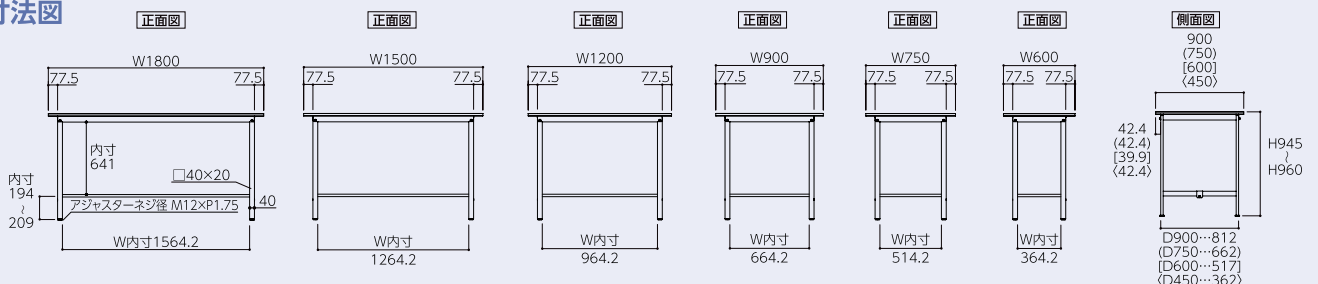

150 シリーズ

移動式 H826mm

立ち作業用のテーブルとしておすすめですよ！

⚠ 物を載せたままの移動は、落下の恐れがあり危険です。又、床の段差を無理に乗り越えると破損や変形の危険があります。

全体均等荷重
128kg
(自重を含む)

粉体塗装
シルキーホワイト色



組立 切削 耐熱 梱包 バイス 移動 小物 耐薬 高さ節

耐衝撃 耐水 連結 重量 クリーン

省スペース

組立式

+

と

組立目安

2人30分

基本形

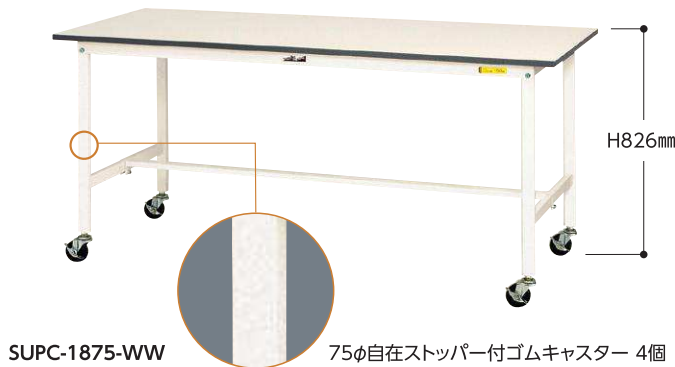

このページの商品の脚には、スリット穴がありません。中間棚の取付はできませんので予めご了承ください。

サイズ(W×D)	品番	質量(kg)	定価(税抜)
1800×900	SUPC-1890-WW	38.6	¥50,300
1800×750	SUPC-1875-WW	34.3	¥44,900
1800×600	SUPC-1860-WW	30.1	¥43,100
1500×900	SUPC-1590-WW	33.6	¥46,850
1500×750	SUPC-1575-WW	30.2	¥42,950
1500×600	SUPC-1560-WW	26.5	¥41,550
1200×750	SUPC-1275-WW	25.8	¥37,150
1200×600	SUPC-1260-WW	22.7	¥34,700
900×750	SUPC- 975-WW	21.6	¥34,100
900×600	SUPC- 960-WW	19.1	¥31,900
750×750	SUPC- 775-WW	19.0	¥33,050
600×600	SUPC- 660-WW	15.4	¥30,350

※天板奥行450mmへのキャスター取付けは転倒防止のためお避けください。

半面棚板付



サイズ(W×D)	品番	質量(kg)	定価(税抜)
1800×900	SUPC-1890T-WW	46.0	¥61,000
1800×750	SUPC-1875T-WW	40.1	¥54,600
1800×600	SUPC-1860T-WW	34.8	¥51,400
1500×900	SUPC-1590T-WW	39.8	¥56,950
1500×750	SUPC-1575T-WW	35.0	¥51,500
1500×600	SUPC-1560T-WW	30.4	¥48,900
1200×750	SUPC-1275T-WW	29.6	¥44,300
1200×600	SUPC-1260T-WW	25.8	¥40,700
900×750	SUPC- 975T-WW	24.4	¥39,600
900×600	SUPC- 960T-WW	21.4	¥37,050
750×750	SUPC- 775T-WW	21.6	¥38,200
600×600	SUPC- 660T-WW	17.1	¥35,200

※天板奥行450mmへのキャスター取付けは転倒防止のためお避けください。

全面棚板付



サイズ(W×D)	品番	質量(kg)	定価(税抜)
1800×900	SUPC-1890TT-WW	53.4	¥71,700
1800×750	SUPC-1875TT-WW	45.9	¥64,300
1800×600	SUPC-1860TT-WW	39.5	¥59,700
1500×900	SUPC-1590TT-WW	46.0	¥67,050
1500×750	SUPC-1575TT-WW	39.8	¥60,050
1500×600	SUPC-1560TT-WW	34.3	¥56,250
1200×750	SUPC-1275TT-WW	33.4	¥51,450
1200×600	SUPC-1260TT-WW	28.9	¥46,700
900×750	SUPC- 975TT-WW	27.2	¥45,100
900×600	SUPC- 960TT-WW	23.7	¥42,200
750×750	SUPC- 775TT-WW	24.2	¥43,350
600×600	SUPC- 660TT-WW	18.8	¥40,050

※天板奥行450mmへのキャスター取付けは転倒防止のためお避けください。

寸法図

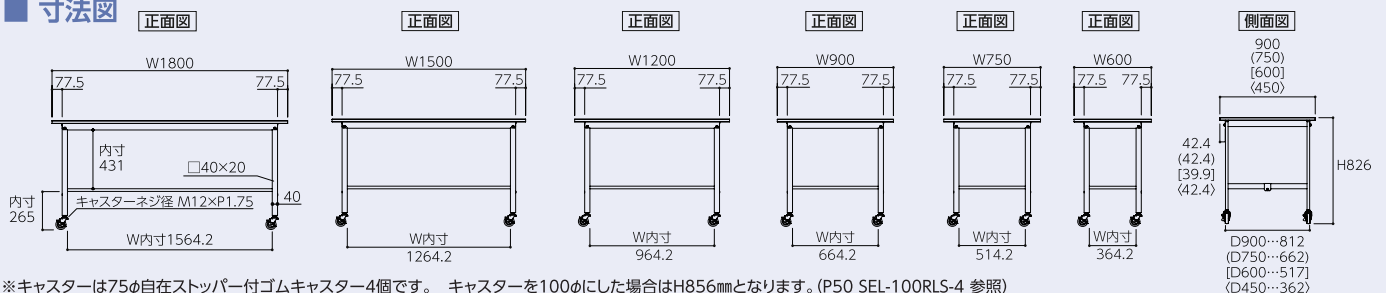

ワークテーブル

パーツ保管ワゴン

保管庫その他

ラック

オフィス用備品

150 シリーズ

折りたたみタイプ

300 シリーズ

500 シリーズ

800 シリーズ

バイス専用タイプ

ペダル移動タイプ

スーパータイプ

フラップタイプ

ワイドタイプ

昇降タイプ

フライトタイプ

ステンレス天板シリーズ

ステンレスワークテーブル

共通オプション

回転天板昇降タイプ

昇降傾斜タイプ

ラインテーブル

マルチシステム・架台

パーツハンガー卓上タイプ

ローリングスタンド

疲労軽減マット



移動式 H1036mm

少し高めめの立ち作業用です

全体均等耐荷重
128kg
(自重を含む)

粉体塗装
シルキーホワイト色



組立

切削

耐熱

梱包

バース

移動

小物

耐薬

高さ調節

耐衝撃

耐水

連結

重量

クリーン

省スペース

組立式

3分

と

組立目安

2人30分

⚠ 物を載せたままの移動は、落下の恐れがあり危険です。
又、床の段差を無理に乗り越えると破損や変形の危険があります。

基本形

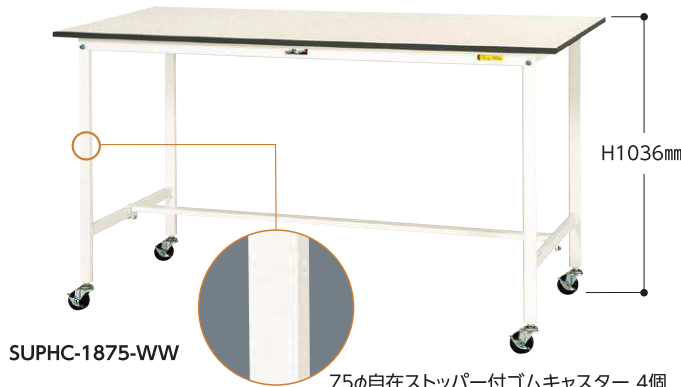

このページの商品の脚には、スリット穴がありません。
中間棚の取付はできませんので予めご了承ください。

サイズ(W×D)	品番	質量(kg)	定価(税抜)
1800×900	SUPHC-1890-WW	41.2	¥52,000
1800×750	SUPHC-1875-WW	36.5	¥46,500
1800×600	SUPHC-1860-WW	32.1	¥44,600
1500×900	SUPHC-1590-WW	36.2	¥48,550
1500×750	SUPHC-1575-WW	32.4	¥44,550
1500×600	SUPHC-1560-WW	28.5	¥43,050
1200×750	SUPHC-1275-WW	28.0	¥38,750
1200×600	SUPHC-1260-WW	24.7	¥36,200
900×750	SUPHC- 975-WW	23.8	¥35,700
900×600	SUPHC- 960-WW	21.1	¥33,400
750×750	SUPHC- 775-WW	21.2	¥34,650
600×600	SUPHC- 660-WW	17.4	¥31,850

※天板奥行450mmへのキャスター取付けは転倒防止のためお避けください。

半面棚板付



サイズ(W×D)	品番	質量(kg)	定価(税抜)
1800×900	SUPHC-1890T-WW	48.6	¥62,700
1800×750	SUPHC-1875T-WW	42.3	¥56,200
1800×600	SUPHC-1860T-WW	36.8	¥52,900
1500×900	SUPHC-1590T-WW	42.4	¥58,650
1500×750	SUPHC-1575T-WW	37.2	¥53,100
1500×600	SUPHC-1560T-WW	32.4	¥50,400
1200×750	SUPHC-1275T-WW	31.8	¥45,900
1200×600	SUPHC-1260T-WW	27.8	¥42,200
900×750	SUPHC- 975T-WW	26.6	¥41,200
900×600	SUPHC- 960T-WW	23.4	¥38,550
750×750	SUPHC- 775T-WW	23.8	¥39,800
600×600	SUPHC- 660T-WW	19.1	¥36,700

※天板奥行450mmへのキャスター取付けは転倒防止のためお避けください。

全面棚板付



サイズ(W×D)	品番	質量(kg)	定価(税抜)
1800×900	SUPHC-1890TT-WW	56.0	¥73,400
1800×750	SUPHC-1875TT-WW	48.1	¥65,900
1800×600	SUPHC-1860TT-WW	41.5	¥61,200
1500×900	SUPHC-1590TT-WW	48.6	¥68,750
1500×750	SUPHC-1575TT-WW	42.0	¥61,650
1500×600	SUPHC-1560TT-WW	36.3	¥57,750
1200×750	SUPHC-1275TT-WW	35.6	¥53,050
1200×600	SUPHC-1260TT-WW	30.9	¥48,200
900×750	SUPHC- 975TT-WW	29.4	¥46,700
900×600	SUPHC- 960TT-WW	25.7	¥43,700
750×750	SUPHC- 775TT-WW	26.4	¥44,950
600×600	SUPHC- 660TT-WW	20.8	¥41,550

※天板奥行450mmへのキャスター取付けは転倒防止のためお避けください。

寸法図

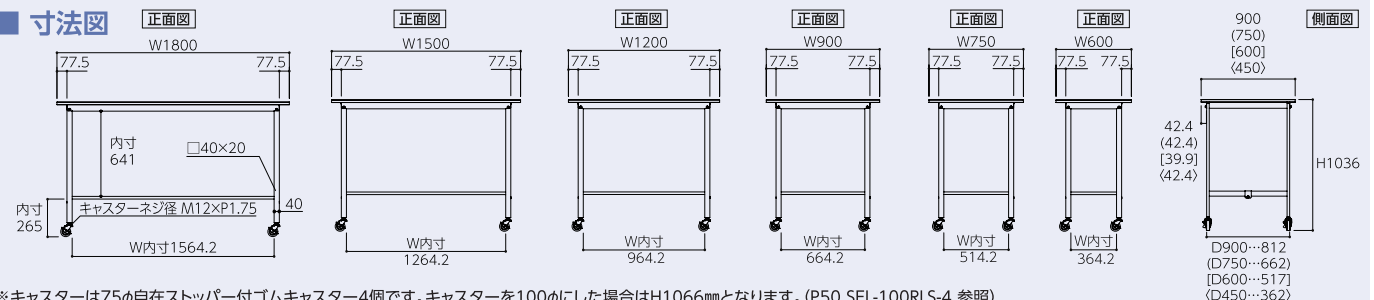

※キャスターは75φ自在ストッパー付ゴムキャスター4個です。キャスターを100φにした場合はH1066mmとなります。(P50 SEL-100RLS-4 参照)



150 シリーズ

固定式 中間棚付 H740mm

天板下のデッドスペースを有効活用！



組立式



組立目安 2人30分

中間棚付 / 基本形

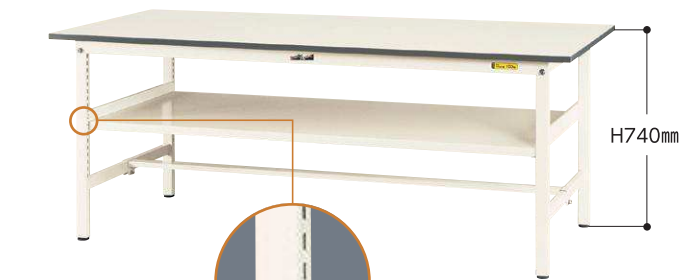

SUP-1875F-WW

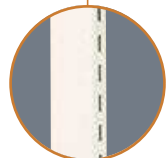

このページの商品の脚には、スリット穴があります。中間棚の高さをご25mmピッチで自由に調整いただけます。

サイズ(W×D)	品番	質量(kg)	定価(税抜)
1800×900	SUP-1890F-WW	56.5	¥66,750
1800×750	SUP-1875F-WW	49.7	¥60,350
1800×600	SUP-1860F-WW	41.4	¥55,300
1800×450	SUP-1845F-WW	34.4	¥50,600
1500×900	SUP-1590F-WW	48.5	¥62,900
1500×750	SUP-1575F-WW	42.9	¥56,800
1500×600	SUP-1560F-WW	35.8	¥53,050
1500×450	SUP-1545F-WW	29.9	¥46,950
1200×750	SUP-1275F-WW	35.9	¥48,800
1200×600	SUP-1260F-WW	30.0	¥44,250
1200×450	SUP-1245F-WW	25.1	¥41,650
900×750	SUP- 975F-WW	29.0	¥44,300
900×600	SUP- 960F-WW	24.4	¥40,400
900×450	SUP- 945F-WW	20.3	¥38,550
750×750	SUP- 775F-WW	24.6	¥42,500
600×600	SUP- 660F-WW	18.6	¥38,000

中間棚付 / 半面棚板付



SUP-1875TF-WW

※天板奥行450mmの場合の半面棚板は奥行600mm用(実寸211mm)を使用します。この場合の奥行有効寸法はツナギと合わせて 251mmとなります。

サイズ(W×D)	品番	質量(kg)	定価(税抜)
1800×900	SUP-1890TF-WW	63.9	¥77,450
1800×750	SUP-1875TF-WW	55.5	¥70,050
1800×600	SUP-1860TF-WW	46.1	¥63,600
1800×450	SUP-1845TF-WW※	39.1	¥58,900
1500×900	SUP-1590TF-WW	54.7	¥73,000
1500×750	SUP-1575TF-WW	47.7	¥65,350
1500×600	SUP-1560TF-WW	39.7	¥60,400
1500×450	SUP-1545TF-WW※	33.8	¥54,300
1200×750	SUP-1275TF-WW	39.7	¥55,950
1200×600	SUP-1260TF-WW	33.1	¥50,250
1200×450	SUP-1245TF-WW※	28.2	¥47,650
900×750	SUP- 975TF-WW	31.8	¥49,800
900×600	SUP- 960TF-WW	26.7	¥45,550
900×450	SUP- 945TF-WW※	22.6	¥43,700
750×750	SUP- 775TF-WW	27.2	¥47,650
600×600	SUP- 660TF-WW	20.3	¥42,850

中間棚付 / 全面棚板付



SUP-1875TTF-WW

サイズ(W×D)	品番	質量(kg)	定価(税抜)
1800×900	SUP-1890TTF-WW	71.3	¥88,150
1800×750	SUP-1875TTF-WW	61.3	¥79,750
1800×600	SUP-1860TTF-WW	50.8	¥71,900
1500×900	SUP-1590TTF-WW	60.9	¥83,100
1500×750	SUP-1575TTF-WW	52.5	¥73,900
1500×600	SUP-1560TTF-WW	43.6	¥67,750
1200×750	SUP-1275TTF-WW	43.5	¥63,100
1200×600	SUP-1260TTF-WW	36.2	¥56,250
900×750	SUP- 975TTF-WW	34.6	¥55,300
900×600	SUP- 960TTF-WW	29.0	¥50,700
750×750	SUP- 775TTF-WW	29.8	¥52,800
600×600	SUP- 660TTF-WW	22.0	¥47,700

■ 寸法図

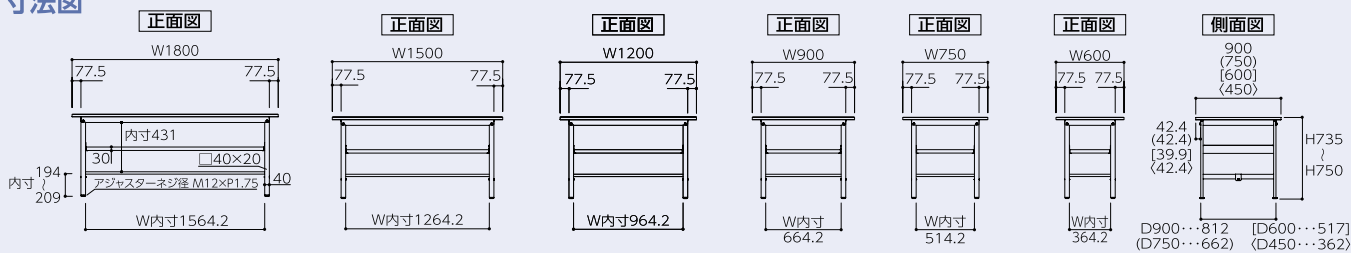

商品の情報・動画はWebサイトで!

YAMATECPR 検索

ヤマテックワークテーブルは、天板が傷んだ場合の交換用に天板のみのご注文も承っております。ご相談ください。

ワークテーブル

パーツ保管・ワゴン

保管庫その他

ラック

オフィス用備品

150 シリーズ

折りたたみタイプ

300 シリーズ

500 シリーズ

800 シリーズ

バース専用タイプ

ペダル移動タイプ

スーパータイプ

フラップタイプ

ワイドタイプ

昇降タイプ

フライトタイプ

ステンレス天板シリーズ

ステンレスワークテーブル

共通オプション

回転天板昇降タイプ

昇降傾斜タイプ

ラインテーブル

マルチシステム・架台

パーツハンガー卓上タイプ

ロール材スタンド

疲労軽減マット

固定式 中間棚付 H950mm

立ち作業用で中間棚付



組立

切削

耐熱

梱包

バズ

移動

小物

耐薬

高さ節

耐衝撃

耐水

連結

重量

クリーン

省スペース

組立式



組立目安 2人30分

中間棚付 / 基本形



SUPH-1875F-WW

このページの商品の脚には、スリット穴があります。中間棚の高さを25mmピッチでご自由に調整いただけます。

サイズ(W×D)	品番	質量(kg)	定価(税抜)
1800×900	SUPH-1890F-WW	58.1	¥68,650
1800×750	SUPH-1875F-WW	51.1	¥62,250
1800×600	SUPH-1860F-WW	42.7	¥57,100
1800×450	SUPH-1845F-WW	35.7	¥52,400
1500×900	SUPH-1590F-WW	50.1	¥64,800
1500×750	SUPH-1575F-WW	44.3	¥58,700
1500×600	SUPH-1560F-WW	37.1	¥54,850
1500×450	SUPH-1545F-WW	31.2	¥48,750
1200×750	SUPH-1275F-WW	37.3	¥50,700
1200×600	SUPH-1260F-WW	31.3	¥46,050
1200×450	SUPH-1245F-WW	26.4	¥43,450
900×750	SUPH- 975F-WW	30.4	¥46,200
900×600	SUPH- 960F-WW	25.7	¥42,200
900×450	SUPH- 945F-WW	21.6	¥40,350
750×750	SUPH- 775F-WW	26.0	¥44,400
600×600	SUPH- 660F-WW	19.9	¥39,800

中間棚付 / 半面棚板付



SUPH-1875TF-WW

※天板奥行450mmの場合の半面棚板は奥行600mm用(実寸211mm)を使用します。この場合の奥行有効寸法はツナギと合わせて 251mmとなります。

サイズ(W×D)	品番	質量(kg)	定価(税抜)
1800×900	SUPH-1890TF-WW	65.5	¥79,350
1800×750	SUPH-1875TF-WW	56.9	¥71,950
1800×600	SUPH-1860TF-WW	47.4	¥65,400
1800×450	SUPH-1845TF-WW※	40.4	¥60,700
1500×900	SUPH-1590TF-WW	56.3	¥74,900
1500×750	SUPH-1575TF-WW	49.1	¥67,250
1500×600	SUPH-1560TF-WW	41.0	¥62,200
1500×450	SUPH-1545TF-WW※	35.1	¥56,100
1200×750	SUPH-1275TF-WW	41.1	¥57,850
1200×600	SUPH-1260TF-WW	34.4	¥52,050
1200×450	SUPH-1245TF-WW※	29.5	¥49,450
900×750	SUPH- 975TF-WW	33.2	¥51,700
900×600	SUPH- 960TF-WW	28.0	¥47,350
900×450	SUPH- 945TF-WW※	23.9	¥45,500
750×750	SUPH- 775TF-WW	28.6	¥49,550
600×600	SUPH- 660TF-WW	21.6	¥44,650

中間棚付 / 全面棚板付



SUPH-1875TTF-WW

サイズ(W×D)	品番	質量(kg)	定価(税抜)
1800×900	SUPH-1890TTF-WW	72.9	¥90,050
1800×750	SUPH-1875TTF-WW	62.7	¥81,650
1800×600	SUPH-1860TTF-WW	52.1	¥73,700
1500×900	SUPH-1590TTF-WW	62.5	¥85,000
1500×750	SUPH-1575TTF-WW	53.9	¥75,800
1500×600	SUPH-1560TTF-WW	44.9	¥69,550
1200×750	SUPH-1275TTF-WW	44.9	¥65,000
1200×600	SUPH-1260TTF-WW	37.5	¥58,050
900×750	SUPH- 975TTF-WW	36.0	¥57,200
900×600	SUPH- 960TTF-WW	30.3	¥52,500
750×750	SUPH- 775TTF-WW	31.2	¥54,700
600×600	SUPH- 660TTF-WW	23.3	¥49,500

■ 寸法図

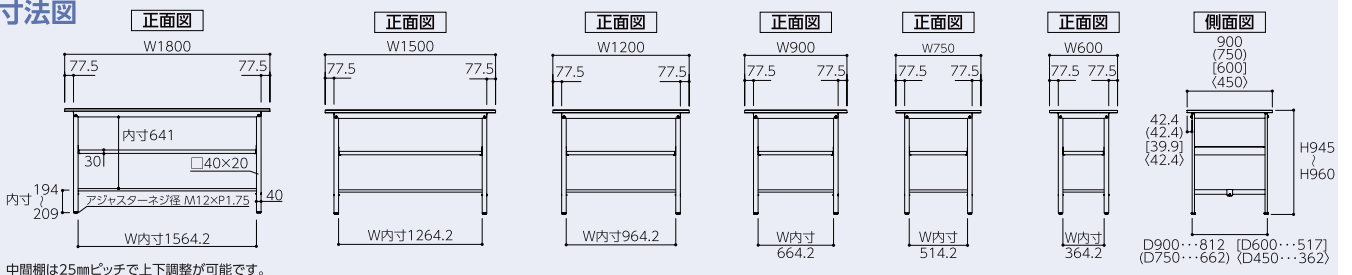

150シリーズ

固定式 キャビネット付 H740mm

引出し率 100%の使いやすいキャビネットです



基本形



SUP-1875U-WW

このページの商品の脚には、スリット穴がありません。
中間棚の取付はできませんので予めご了承ください。

サイズ(W×D)	品番	質量(kg)	定価(税抜)
1800×900	SUP-1890U-WW	43.1	¥60,400
1800×750	SUP-1875U-WW	38.6	¥55,000
1800×600	SUP-1860U-WW	34.2	¥53,200
1500×900	SUP-1590U-WW	38.1	¥56,950
1500×750	SUP-1575U-WW	34.5	¥53,050
1500×600	SUP-1560U-WW	30.6	¥51,650
1200×750	SUP-1275U-WW	30.1	¥47,250
1200×600	SUP-1260U-WW	26.8	¥44,800
900×750	SUP- 975U-WW	25.9	¥44,200
900×600	SUP- 960U-WW	23.2	¥42,000
750×750	SUP- 775U-WW	23.3	¥43,150

⚠天板奥行450mmにはキャビネットを取り付けできません。

キャビネット付 / 半面棚板付



SUP-1875UT-WW

サイズ(W×D)	品番	質量(kg)	定価(税抜)
1800×900	SUP-1890UT-WW	50.5	¥71,100
1800×750	SUP-1875UT-WW	44.4	¥64,700
1800×600	SUP-1860UT-WW	38.9	¥61,500
1500×900	SUP-1590UT-WW	44.3	¥67,050
1500×750	SUP-1575UT-WW	39.3	¥61,600
1500×600	SUP-1560UT-WW	34.5	¥59,000
1200×750	SUP-1275UT-WW	33.9	¥54,400
1200×600	SUP-1260UT-WW	29.9	¥50,800
900×750	SUP- 975UT-WW	28.7	¥49,700
900×600	SUP- 960UT-WW	25.5	¥47,150
750×750	SUP- 775UT-WW	25.9	¥48,300

⚠天板奥行450mmにはキャビネットを取り付けできません。

キャビネット付 / 全面棚板付



SUP-1875UTT-WW

サイズ(W×D)	品番	質量(kg)	定価(税抜)
1800×900	SUP-1890UTT-WW	57.9	¥81,800
1800×750	SUP-1875UTT-WW	50.2	¥74,400
1800×600	SUP-1860UTT-WW	43.6	¥69,800
1500×900	SUP-1590UTT-WW	50.5	¥77,150
1500×750	SUP-1575UTT-WW	44.1	¥70,150
1500×600	SUP-1560UTT-WW	38.4	¥66,350
1200×750	SUP-1275UTT-WW	37.7	¥61,550
1200×600	SUP-1260UTT-WW	33.0	¥56,800
900×750	SUP- 975UTT-WW	31.5	¥55,200
900×600	SUP- 960UTT-WW	27.8	¥52,300
750×750	SUP- 775UTT-WW	28.5	¥53,450

⚠天板奥行450mmにはキャビネットを取り付けできません。

■ 寸法図

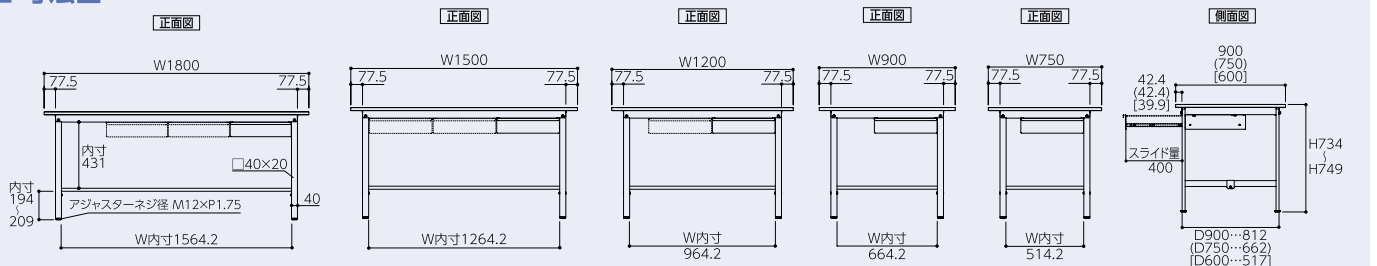

商品の情報・動画はWebサイトで!

YAMATECPR 検索

ヤマテックワークテーブルは、天板が傷んだ場合の交換用に天板のみのご注文も承っております。ご相談ください。

ワークテーブル

パーツ保管・ワゴン

保管庫その他

ラック

オフィス用備品

150シリーズ

折りたたみタイプ

300シリーズ

500シリーズ

800シリーズ

バイス専用タイプ

ペダル移動タイプ

スーパータイプ

フラップタイプ

ワイドタイプ

昇降タイプ

フライトタイプ

ステンレス天板シリーズ

ステンレスワークテーブル

共通オプション

回転天板昇降タイプ

昇降傾斜タイプ

ラインテーブル

マルチシステム・架台

パーツハンガー卓上タイプ

ロール材スタンド

疲労軽減マット

固定式 キャビネット付 H950mm

キャビネットは左右どの位置にも取付可能です



基本形

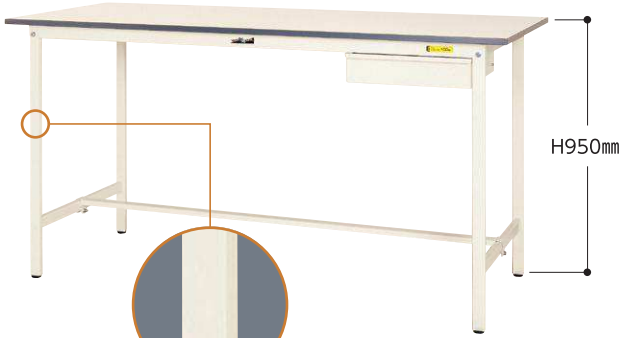

SUPH-1875U-WW

このページの商品の脚には、スリット穴がありません。中間棚の取付はできませんので予めご了承ください。

サイズ(W×D)	品番	質量(kg)	定価(税抜)
1800×900	SUPH-1890U-WW	45.7	¥62,100
1800×750	SUPH-1875U-WW	40.8	¥56,600
1800×600	SUPH-1860U-WW	36.2	¥54,700
1500×900	SUPH-1590U-WW	40.7	¥58,650
1500×750	SUPH-1575U-WW	36.7	¥54,650
1500×600	SUPH-1560U-WW	32.6	¥53,150
1200×750	SUPH-1275U-WW	32.3	¥48,850
1200×600	SUPH-1260U-WW	28.8	¥46,300
900×750	SUPH- 975U-WW	28.1	¥45,800
900×600	SUPH- 960U-WW	25.2	¥43,500
750×750	SUPH- 775U-WW	25.5	¥44,750

▲天板奥行450mmにはキャビネットを取り付けできません。

キャビネット付 / 半面棚板付



SUPH-1875UT-WW

サイズ(W×D)	品番	質量(kg)	定価(税抜)
1800×900	SUPH-1890UT-WW	53.1	¥72,800
1800×750	SUPH-1875UT-WW	46.6	¥66,300
1800×600	SUPH-1860UT-WW	40.9	¥63,000
1500×900	SUPH-1590UT-WW	46.9	¥68,750
1500×750	SUPH-1575UT-WW	41.5	¥63,200
1500×600	SUPH-1560UT-WW	36.5	¥60,500
1200×750	SUPH-1275UT-WW	36.1	¥56,000
1200×600	SUPH-1260UT-WW	31.9	¥52,300
900×750	SUPH- 975UT-WW	30.9	¥51,300
900×600	SUPH- 960UT-WW	27.5	¥48,650
750×750	SUPH- 775UT-WW	28.1	¥49,900

▲天板奥行450mmにはキャビネットを取り付けできません。

キャビネット付 / 全面棚板付



SUPH-1875UTT-WW

サイズ(W×D)	品番	質量(kg)	定価(税抜)
1800×900	SUPH-1890UTT-WW	60.5	¥83,500
1800×750	SUPH-1875UTT-WW	52.4	¥76,000
1800×600	SUPH-1860UTT-WW	45.6	¥71,300
1500×900	SUPH-1590UTT-WW	53.1	¥78,850
1500×750	SUPH-1575UTT-WW	46.3	¥71,750
1500×600	SUPH-1560UTT-WW	40.4	¥67,850
1200×750	SUPH-1275UTT-WW	39.9	¥63,150
1200×600	SUPH-1260UTT-WW	35.0	¥58,300
900×750	SUPH- 975UTT-WW	33.7	¥56,800
900×600	SUPH- 960UTT-WW	29.8	¥53,800
750×750	SUPH- 775UTT-WW	30.7	¥55,050

▲天板奥行450mmにはキャビネットを取り付けできません。

寸法図

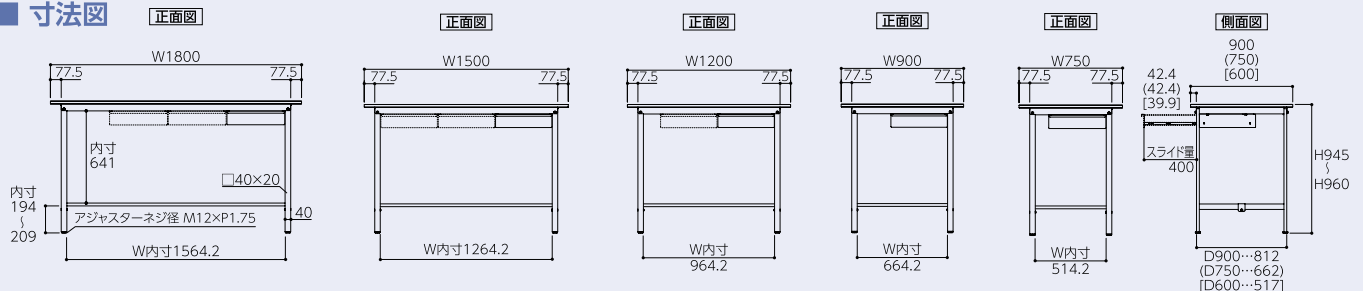

ヤマテックワークテーブルは、天板が傷んだ場合の交換用に天板のみのご注文も承っております。ご相談ください。

商品の情報・動画はWebサイトで!

YAMATECPR 検索



YamaTec

ワークテーブル

パーツ保管・ワゴン

保管庫その他

ラック

オフィス用備品

150 シリーズ

折りたたみタイプ

300 シリーズ

500 シリーズ

800 シリーズ

バス専用タイプ

ペダル移動タイプ

スーパータイプ

フラップタイプ

ワイドタイプ

昇降タイプ

フライトタイプ

ステンレス天板シリーズ

ステンレスワークテーブル

共通オプション

回転天板昇降タイプ

昇降傾斜タイプ

ラインテーブル

マルチシステム・架台

パーツハンガー車上タイプ

ロー材スタンド

疲労軽減マット

150 シリーズ

固定式 ワイド引出し付 H740mm

長尺物の保管に適しています

均等耐荷重
150kg粉体塗装
シルキーホワイト色

組立

切削

耐熱

梱包

バース

移動

小物

耐薬

高さ

耐腐

耐水

連結

重量

クレーン

省スペース

組立式

+

3

と

組立目安
2人30分

基本形

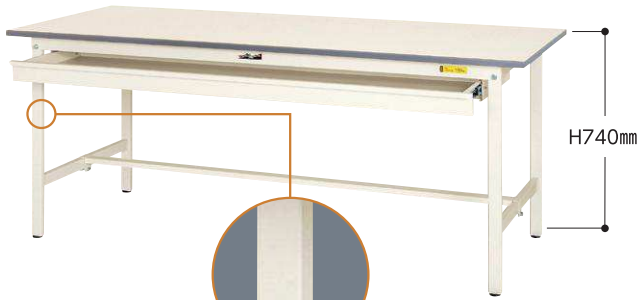

SUP-1875W-WW

このページの商品の脚には、スリット穴がありません。中間棚の取付はできませんので予めご了承ください。

サイズ(WxD)	品番	質量(kg)	定価(税抜)
1800×900	SUP-1890W-WW	51.4	¥78,900
1800×750	SUP-1875W-WW	46.9	¥73,500
1800×600	SUP-1860W-WW	42.5	¥71,700
1500×900	SUP-1590W-WW	44.0	¥69,750
1500×750	SUP-1575W-WW	40.4	¥65,850
1500×600	SUP-1560W-WW	36.5	¥64,450
1200×750	SUP-1275W-WW	33.6	¥55,250
1200×600	SUP-1260W-WW	30.3	¥52,800
900×750	SUP- 975W-WW	27.0	¥47,200
900×600	SUP- 960W-WW	24.3	¥45,000

⚠天板奥行450mmにはワイド引出しを取り付けできません。

ワイド引出し付/半面棚板付



SUP-1875WT-WW

サイズ(WxD)	品番	質量(kg)	定価(税抜)
1800×900	SUP-1890WT-WW	58.8	¥89,600
1800×750	SUP-1875WT-WW	52.7	¥83,200
1800×600	SUP-1860WT-WW	47.2	¥80,000
1500×900	SUP-1590WT-WW	50.2	¥79,850
1500×750	SUP-1575WT-WW	45.2	¥74,400
1500×600	SUP-1560WT-WW	40.4	¥71,800
1200×750	SUP-1275WT-WW	37.4	¥62,400
1200×600	SUP-1260WT-WW	33.4	¥58,800
900×750	SUP- 975WT-WW	29.8	¥52,700
900×600	SUP- 960WT-WW	26.6	¥50,150

⚠天板奥行450mmにはワイド引出しを取り付けできません。

ワイド引出し付/全面棚板付



SUP-1875WTT-WW

サイズ(WxD)	品番	質量(kg)	定価(税抜)
1800×900	SUP-1890WTT-WW	66.2	¥100,300
1800×750	SUP-1875WTT-WW	58.5	¥92,900
1800×600	SUP-1860WTT-WW	51.9	¥88,300
1500×900	SUP-1590WTT-WW	56.4	¥89,950
1500×750	SUP-1575WTT-WW	50.0	¥82,950
1500×600	SUP-1560WTT-WW	44.3	¥79,150
1200×750	SUP-1275WTT-WW	41.2	¥69,550
1200×600	SUP-1260WTT-WW	36.5	¥64,800
900×750	SUP- 975WTT-WW	32.6	¥58,200
900×600	SUP- 960WTT-WW	28.9	¥55,300

⚠天板奥行450mmにはワイド引出しを取り付けできません。

■ 寸法図

正面図

正面図

正面図

正面図

側面図

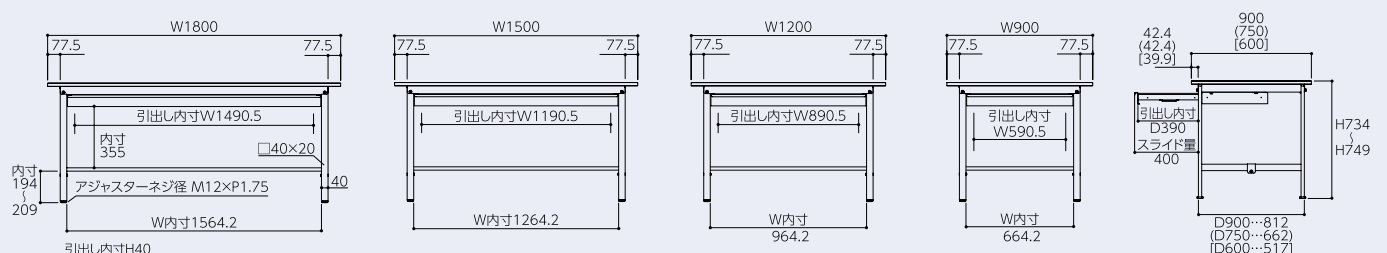

商品の情報・動画はWebサイトで!

YAMATECPR 検索

ヤマテックワークテーブルは、天板が傷んだ場合の交換用に天板のみのご注文も承っております。ご相談ください。

ワークテーブル

パーツ保管・ワゴン

保管庫その他

ラック

オフィス用備品

150

シリーズ

折りたたみ

タイプ

300

シリーズ

500

シリーズ

800

シリーズ

バース専用

タイプ

ペダル移動

タイプ

スーパー

タイプ

フラップ

タイプ

ワイド

タイプ

昇降

タイプ

フライト

タイプ

ステンレス天板

シリーズ

ステンレス

ワークテーブル

共通

オプション

回転天板

昇降タイプ

昇降傾斜

タイプ

ライン

テーブル

マルチシステム

・架台

パーツハンガー

・卓上タイプ

ローラ材

スタンド

疲労軽減

マット

固定式 ワイド引出し付 H950mm

引出し率100%で奥の物も出し入れしやすい



基本形

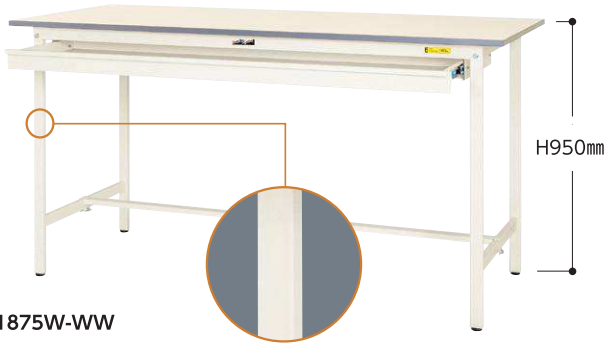

SUPH-1875W-WW

このページの商品の脚には、スリット穴がありません。中間棚の取付はできませんので予めご了承ください。

サイズ(W×D)	品番	質量(kg)	定価(税抜)
1800×900	SUPH-1890W-WW	54.0	¥80,600
1800×750	SUPH-1875W-WW	49.1	¥75,100
1800×600	SUPH-1860W-WW	44.5	¥73,200
1500×900	SUPH-1590W-WW	46.6	¥71,450
1500×750	SUPH-1575W-WW	42.6	¥67,450
1500×600	SUPH-1560W-WW	38.5	¥65,950
1200×750	SUPH-1275W-WW	35.8	¥56,850
1200×600	SUPH-1260W-WW	32.3	¥54,300
900×750	SUPH- 975W-WW	29.2	¥48,800
900×600	SUPH- 960W-WW	26.3	¥46,500

⚠天板奥行450mmにはワイド引出しを取り付けできません。

ワイド引出し付/半面棚板付



SUPH-1875WT-WW

サイズ(W×D)	品番	質量(kg)	定価(税抜)
1800×900	SUPH-1890WT-WW	61.4	¥91,300
1800×750	SUPH-1875WT-WW	54.9	¥84,800
1800×600	SUPH-1860WT-WW	49.2	¥81,500
1500×900	SUPH-1590WT-WW	52.8	¥81,550
1500×750	SUPH-1575WT-WW	47.4	¥76,000
1500×600	SUPH-1560WT-WW	42.4	¥73,300
1200×750	SUPH-1275WT-WW	39.6	¥64,000
1200×600	SUPH-1260WT-WW	35.4	¥60,300
900×750	SUPH- 975WT-WW	32.0	¥54,300
900×600	SUPH- 960WT-WW	28.6	¥51,650

⚠天板奥行450mmにはワイド引出しを取り付けできません。

ワイド引出し付/全面棚板付



SUPH-1875WTT-WW

サイズ(W×D)	品番	質量(kg)	定価(税抜)
1800×900	SUPH-1890WTT-WW	68.8	¥102,000
1800×750	SUPH-1875WTT-WW	60.7	¥94,500
1800×600	SUPH-1860WTT-WW	53.9	¥89,800
1500×900	SUPH-1590WTT-WW	59.0	¥91,650
1500×750	SUPH-1575WTT-WW	52.2	¥84,550
1500×600	SUPH-1560WTT-WW	46.3	¥80,650
1200×750	SUPH-1275WTT-WW	43.4	¥71,150
1200×600	SUPH-1260WTT-WW	38.5	¥66,300
900×750	SUPH- 975WTT-WW	34.8	¥59,800
900×600	SUPH- 960WTT-WW	30.9	¥56,800

⚠天板奥行450mmにはワイド引出しを取り付けできません。

寸法図

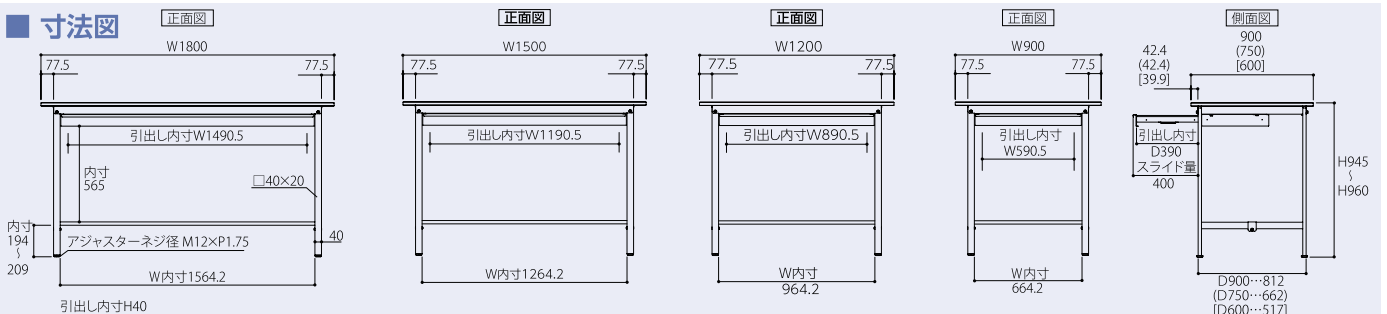

ヤマテックワークテーブルは、天板が傷んだ場合の交換用に天板のみのご注文も承っております。ご相談ください。

商品の情報・動画はWebサイトで!

YAMATECPR 検索



YamaTec

ワークテーブル

パーツ保管ワゴン

保管庫その他

ラック

オフィス用備品

150 シリーズ

折りたたみタイプ

300 シリーズ

500 シリーズ

800 シリーズ

バス専用タイプ

ペダル移動タイプ

スーパータイプ

フラップタイプ

ワイドタイプ

昇降タイプ

フライトタイプ

ステンレス天板シリーズ

ステンレスワークテーブル

共通オプション

回転天板昇降タイプ

昇降傾斜タイプ

ラインテーブル

マルチシステム・架台

パーツハンガー車上タイプ

ロール材スタンド

疲労軽減マット