

ロール材スタンド

床置きタイプ & 卓上タイプ

W600タイプ・W1200タイプ W300タイプ



25mmピッチで
取り付け高さの
調整OK!

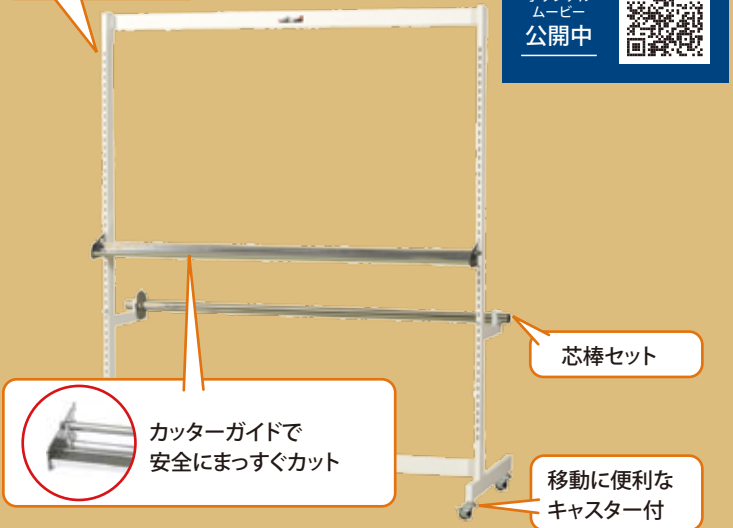

- Point**
- カッターガイドと気泡緩衝材100m巻までセットができる芯棒セットが標準装備されています。
 - 裏面に掲載のオプションで、更に使いやすい組み合わせになります。

組立式  **組立目安 1人40分** ※この商品は、お客様にて組み立てて頂く商品です。

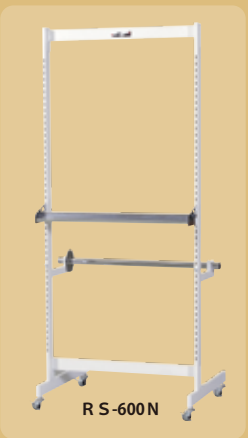

品番	質量(kg)	定価(税抜)
R S-1200N	20.9	¥62,700
R S-600N	16.3	¥54,400

共通仕様
色: 粉体塗装シルキーホワイト色
キャスター: 40Φ ストッパー付ゴムキャスター
全体耐荷重: 64kg (自重を含む)



完成品

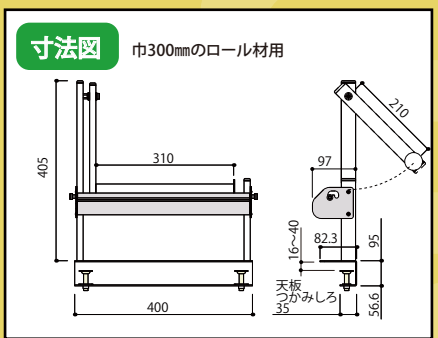

品番	R S-300
質量(kg)	4.2
定価(税抜)	¥26,400

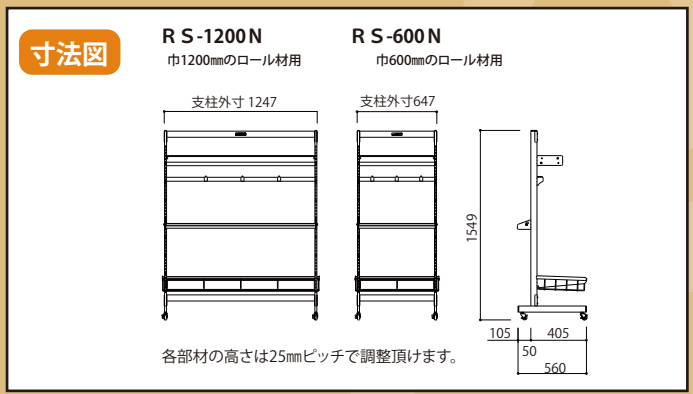

※仕様等は予告なく変更する場合があります。

お問い合わせは・・・

発売元

 **山金工業株式会社**

本社・工場 支店 ホームページ 福井市 東京・大阪・金沢 <https://www.yamakin-s.com/>

ISO 9001 : 2015 認証番号 09394
ISO 14001 : 2015 認証番号 07451
森田工場・春江倉庫



こんなお困り事に...

解決の処方箋



床置きタイプ

横置きで高さも調整できるから...
疲れません

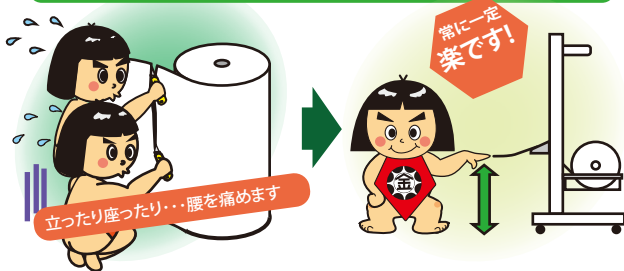

カッターガイドで
安全にまっすぐカット

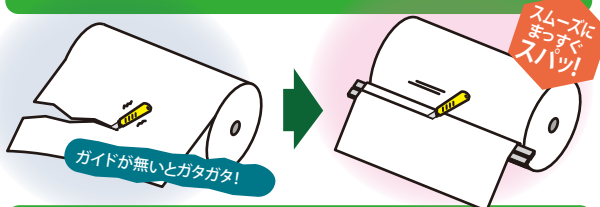

キャスター付きだから
必要な時にすぐにセットできます

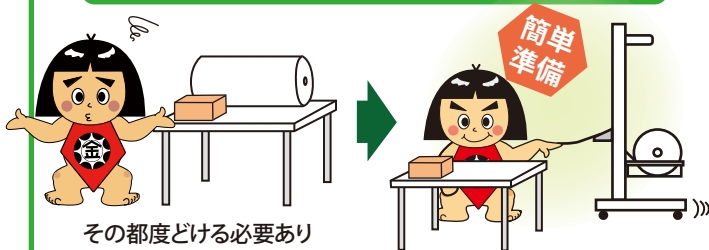

芯棒なしのロールボックス(オプション)
2秒で交換完了!

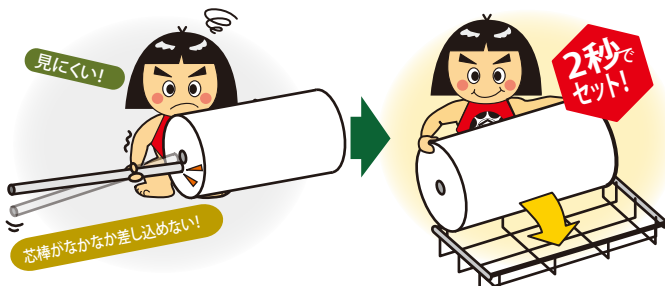

床置きタイプ用オプション

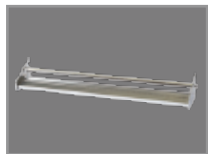

カッターガイド

RS-C12 (W1200用)
¥18,900 (税抜)
RS-C06 (W600用)
¥16,600 (税抜)

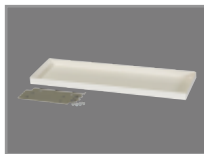

棚板セット

奥行200mm、耐荷重2kg
RS-T12 (W1200用)
¥7,600 (税抜)
RS-T06 (W600用)
¥6,250 (税抜)

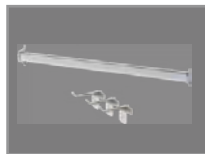

フックバーセット

(フック3個付)
RS-F12 (W1200用)
¥5,600 (税抜)
RS-F06 (W600用)
¥4,700 (税抜)



フック

RS-F
¥350 (税抜)



芯棒セット

耐荷重10kg
RS-100R12 (W1200用)
¥17,500 (税抜)
RS-100R06 (W600用)
¥16,100 (税抜)

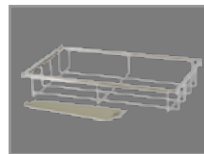

ロールボックスセット

耐荷重20kg、気泡緩衝材42cm巻まで対応
RS-B12 (W1200用)
¥31,600 (税抜)
RS-B06 (W600用)
¥28,200 (税抜)

卓上タイプ

芯棒がセットされているから...
差し込むだけでワンタッチ交換

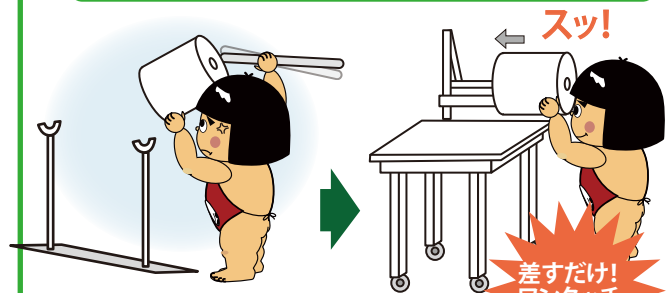

作業台に取り付けしておけるから...
すぐ使えます

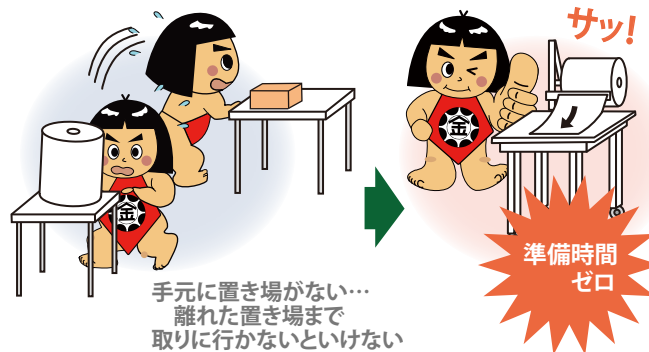

自重で適度なブレーキ
カラ回りせずビシッとカットできます

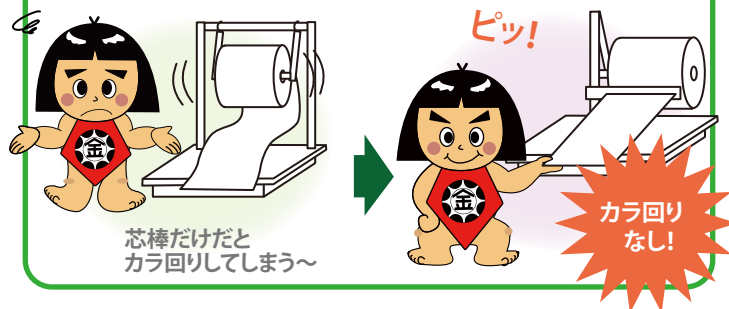

カッターガイド

RS-C12 (W1200用)
¥18,900 (税抜)
RS-C06 (W600用)
¥16,600 (税抜)

棚板セット

奥行200mm、耐荷重2kg
RS-T12 (W1200用)
¥7,600 (税抜)
RS-T06 (W600用)
¥6,250 (税抜)

フックバーセット

(フック3個付)
RS-F12 (W1200用)
¥5,600 (税抜)
RS-F06 (W600用)
¥4,700 (税抜)

フック

RS-F
¥350 (税抜)

芯棒セット

耐荷重10kg
RS-100R12 (W1200用)
¥17,500 (税抜)
RS-100R06 (W600用)
¥16,100 (税抜)

ロールボックスセット

耐荷重20kg、気泡緩衝材42cm巻まで対応
RS-B12 (W1200用)
¥31,600 (税抜)
RS-B06 (W600用)
¥28,200 (税抜)