

マルチシステム

# マルチシステム

ヨコ連結とオプションパーツで自由自在!



組立式



組立目安 2人30分

ワークテーブル

パーツ保管・ワゴン

保管庫・その他

ラック

オフィス用備品

150

シリーズ

折りたたみ

タイプ

300

シリーズ

500

シリーズ

800

シリーズ

バース専用

タイプ

ペダル移動

タイプ

スーパー

タイプ

フラップ

タイプ

ワイド

タイプ

昇降

タイプ

フライト

タイプ

ステンレス天板

シリーズ

ステンス

ワークテーブル

共通

オプション

回転天板

昇降タイプ

昇降傾斜

タイプ

ライン

テーブル

マルチシ

テム・架台

パーツハン

ガー卓上

タイプ

ロール材

スタンド

疲労軽減

マット



使用例



ポイントはココ!

- 作業に使う工具やパーツをすぐ目の前に整理整頓しておけます。
- ヨコ連結が可能な構造となっており、お使いの作業台に合わせてセットできます。

品番の見方

## NK - 09 13 R - HPY

マルチシステム

間口サイズ

06:W600

07:W750

09:W900

高さサイズ

05:H500

08:H800

10:H1000

13:H1300

単体/連結

なし/単体

R:連結

部材

組合せ

コード

オプション 傾斜棚 小口運賃



1段当り耐荷重

10kg/段

オプション 棚板 小口運賃



1段当り耐荷重

10kg/段

オプション LED照明 小口運賃



オプション マグネットシート 小口運賃

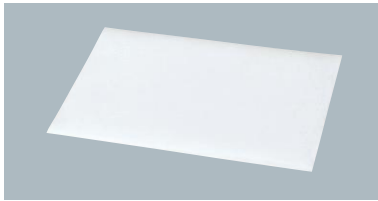

高さを変えての連結も可能

1台当り耐荷重 50kg/台

1連当り耐荷重 100kg/連

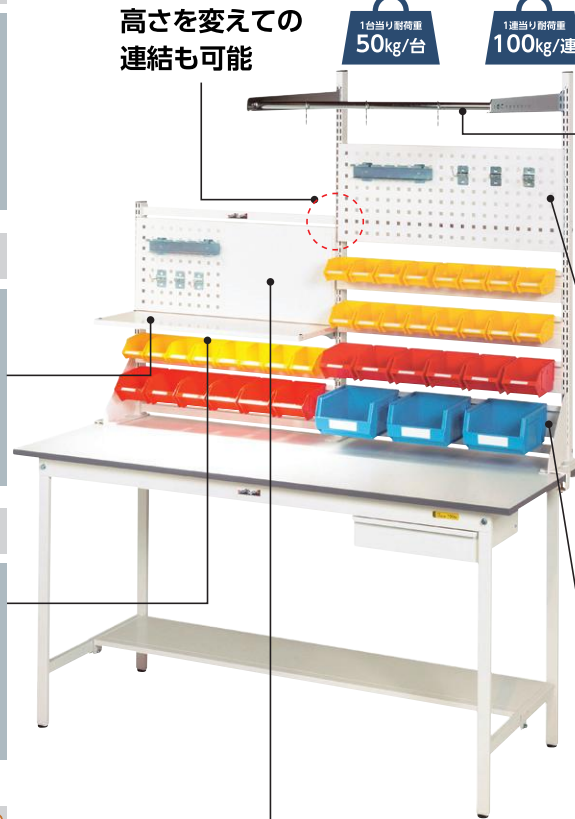

オプション ハンガーバー 小口運賃



1本当り耐荷重

10kg/本

バランスと工具は含まれておりません。

オプション パンチングパネル 小口運賃



1枚当り耐荷重

10kg/枚

フックを用いて工具を整理できます。マグネットでの書類貼付けにも便利です。工具類は含まれておりません。

オプション ボックスハンガー横棧 小口運賃



1本当り耐荷重

20kg/本

### 背面支柱形式

ご利用の作業台にセットする場合は以下の各寸法にご注意ください

- A寸法 10~43mmより、天板厚a寸法は10~43mm。
- B寸法32mmより、天板つかみ代b寸法は32mm以上。
- C寸法32mmより、天板つかみ代c寸法は32mm以上。

⚠ 当社ワークテーブルの [スチール天板] には取付けできません。

正面図

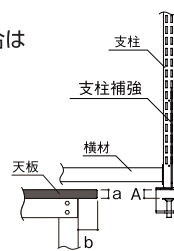

側面図

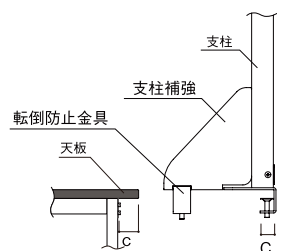

組立目安 **2人30分**



組立 切削 耐熱 梱包 バイス 移動 小物 耐薬 高さ調節 耐衝撃 耐水 連結 重量 クリーン 省スペース

組立式



## マルチシステム H500mmセット例



高さ740mmのワークテーブルにセットした例  
SUP-1875-WW + NK-0905-T + NK-0905R-Y



高さ950mmのワークテーブルにセットした例  
SUPH-1875UT-WW + NK-0905-T + NK-0905R-P

### W600mm



単体	NK-0605-P	(10.3kg)	¥53,600
連結	NK-0605R-P	(5.7kg)	¥32,800

組合せ内容  
パンチングパネル 1枚、フック(HF-12・HFR-11・HF-T2・HFD-6) 各1個



単体	NK-0605-T	(12.4kg)	¥59,700
連結	NK-0605R-T	(7.8kg)	¥38,900

組合せ内容  
棚板 2枚



単体	NK-0605-Y	(14.1kg)	¥58,320
連結	NK-0605R-Y	(9.5kg)	¥37,520

組合せ内容  
ボックスハンガー横棧 3本、ボックスHB-BR 4個・HB-SY 10個

### W750mm

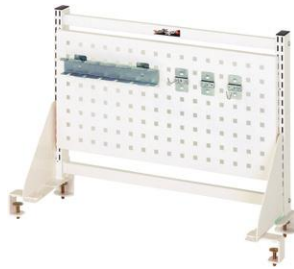

単体	NK-0705-P	(10.9kg)	¥55,700
連結	NK-0705R-P	(6.3kg)	¥34,900

組合せ内容  
パンチングパネル 1枚、フック(HF-12・HFR-11・HF-T2・HFD-6) 各1個



単体	NK-0705-T	(13.5kg)	¥60,900
連結	NK-0705R-T	(8.9kg)	¥40,100

組合せ内容  
棚板 2枚



単体	NK-0705-Y	(15.7kg)	¥61,590
連結	NK-0705R-Y	(11.1kg)	¥40,790

組合せ内容  
ボックスハンガー横棧 3本、ボックスHB-BR 5個・HB-SY 12個

### W900mm

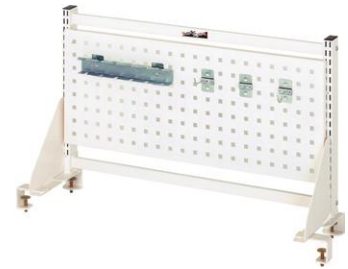

単体	NK-0905-P	(11.6kg)	¥58,300
連結	NK-0905R-P	(7.0kg)	¥37,500

組合せ内容  
パンチングパネル 1枚、フック(HF-12・HFR-11・HF-T2・HFD-6) 各1個



単体	NK-0905-T	(14.7kg)	¥62,400
連結	NK-0905R-T	(10.1kg)	¥41,600

組合せ内容  
棚板 2枚

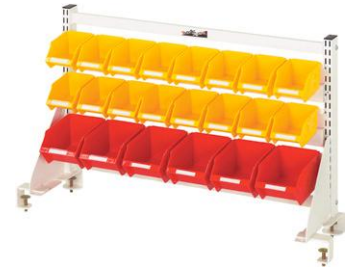

単体	NK-0905-Y	(17.6kg)	¥65,800
連結	NK-0905R-Y	(13.0kg)	¥45,000

組合せ内容  
ボックスハンガー横棧 3本、ボックスHB-BR 6個・HB-SY 16個

ワークテーブル

パーツ保管・ワゴン

保管庫その他

ラック

オフィス用備品

- 150 シリーズ
- 折りたたみタイプ
- 300 シリーズ
- 500 シリーズ
- 800 シリーズ
- バイス専用タイプ
- ペダル移動タイプ
- スーパータイプ
- フラップタイプ
- ワイドタイプ
- 昇降タイプ
- フライトタイプ
- ステンス天板シリーズ
- ステンスワークテーブル
- 共通オプション
- 回転天板昇降タイプ
- 昇降傾斜タイプ
- ラインテーブル
- マルチシステム・架台
- パートハンガー卓上タイプ
- ロール材スタンド
- 疲労軽減マット

**オプション** については P132 をご参照ください。 ⚠ 当社ワークテーブルの[スチール天板]には取付けできません。

商品の情報・動画はWebサイトで!

YAMATECPR 検索



Yamatec



組立式



## マルチシステム H800mmセット例



### W600mm



**単体** NK-0608-PTY (18.4kg) **¥81,320**  
**連結** NK-0608R-PTY (13.2kg) **¥59,320**

組合せ内容  
パンチングパネル 1枚、フック(HF-12-HFR-11-HF-T2-HFD-6) 各1個  
棚板 1枚、ボックスハンガー横棧 2本、ボックスHB-BR 4個・HB-SY 5個



**単体** NK-0608-TY (20.5kg) **¥83,240**  
**連結** NK-0608R-TY (15.3kg) **¥61,240**

組合せ内容  
棚板 2枚、ボックスハンガー横棧 3本、ボックスHB-BR 8個・HB-SY 5個



**単体** NK-0608-Y (20.4kg) **¥76,740**  
**連結** NK-0608R-Y (15.2kg) **¥54,740**

組合せ内容  
ボックスハンガー横棧 5本、ボックスHB-3 2個・HB-BR 8個・HB-SY 10個

### W750mm



**単体** NK-0708-PTY (20.3kg) **¥85,770**  
**連結** NK-0708R-PTY (15.1kg) **¥63,770**

組合せ内容  
パンチングパネル 1枚、フック(HF-12-HFR-11-HF-T2-HFD-6) 各1個  
棚板 1枚、ボックスハンガー横棧 2本、ボックスHB-BR 5個・HB-SY 6個



**単体** NK-0708-TY (23.0kg) **¥87,420**  
**連結** NK-0708R-TY (17.8kg) **¥65,420**

組合せ内容  
棚板 2枚、ボックスハンガー横棧 3本、ボックスHB-BR 10個・HB-SY 6個



**単体** NK-0708-Y (23.3kg) **¥83,540**  
**連結** NK-0708R-Y (18.1kg) **¥61,540**

組合せ内容  
ボックスハンガー横棧 5本、ボックスHB-3 3個・HB-BR 10個・HB-SY 12個

### W900mm



**単体** NK-0908-PTY (22.4kg) **¥91,240**  
**連結** NK-0908R-PTY (17.2kg) **¥69,240**

組合せ内容  
パンチングパネル 1枚、フック(HF-12-HFR-11-HF-T2-HFD-6) 各1個  
棚板 1枚、ボックスハンガー横棧 2本、ボックスHB-BR 6個・HB-SY 8個



**単体** NK-0908-TY (25.7kg) **¥92,320**  
**連結** NK-0908R-TY (20.5kg) **¥70,320**

組合せ内容  
棚板 2枚、ボックスハンガー横棧 3本、ボックスHB-BR 12個・HB-SY 8個



**単体** NK-0908-Y (26.0kg) **¥89,280**  
**連結** NK-0908R-Y (20.8kg) **¥67,280**

組合せ内容  
ボックスハンガー横棧 5本、ボックスHB-3 3個・HB-BR 12個・HB-SY 16個

150 シリーズ  
折りたたみタイプ

300 シリーズ

500 シリーズ

800 シリーズ

バイス専用タイプ

ペダル移動タイプ

スーパータイプ

フラップタイプ

ワイドタイプ

昇降タイプ

フライトタイプ

ステンレス天板シリーズ

ステンレスワークテーブル

共通オプション

回転天板昇降タイプ

昇降傾斜タイプ

ラインテーブル

マルチシステム・架台

パーツハンガー卓上タイプ

ロール材スタンド

疲労軽減マット



組立目安 **2人30分**



組立 切削 耐熱 梱包 バイス 移動 小物 耐薬 高さ調節 耐衝撃 耐水 連結 重量 クリーン 省スペース

組立式



## マルチシステム H1000mmセット例



### W600mm



**単体** NK-0610-PTY (21.9kg) **¥98,120**  
**連結** NK-0610R-PTY (16.2kg) **¥72,720**

組合せ内容  
パンチングパネル 1枚、フック(HF-12・HFR-11・HF-T2・HFD-6) 各1個  
棚板 1枚、ボックスハンガー横棧 3本  
ボックスHB-3 2個・HB-BR 4個・HB-SY 5個



**単体** NK-0610-STY (23.6kg) **¥102,820**  
**連結** NK-0610R-STY (17.9kg) **¥77,420**

組合せ内容  
傾斜棚 1枚、棚板 1枚、ボックスハンガー横棧 3本  
ボックスHB-3 2個・HB-BR 4個・HB-SY 5個



**単体** NK-0610-SPY (23.8kg) **¥107,920**  
**連結** NK-0610R-SPY (18.1kg) **¥82,520**

組合せ内容  
傾斜棚 1枚、パンチングパネル 1枚  
フック(HF-12・HFR-11・HF-T2・HFD-6) 各1個  
ボックスハンガー横棧 3本、ボックスHB-3 2個・HB-BR 4個・HB-SY 5個

### W750mm



**単体** NK-0710-PTY (24.6kg) **¥105,070**  
**連結** NK-0710R-PTY (18.9kg) **¥79,670**

組合せ内容  
パンチングパネル 1枚、フック(HF-12・HFR-11・HF-T2・HFD-6) 各1個  
棚板 1枚、ボックスハンガー横棧 3本  
ボックスHB-3 3個・HB-BR 5個・HB-SY 6個



**単体** NK-0710-STY (26.8kg) **¥109,170**  
**連結** NK-0710R-STY (21.1kg) **¥83,770**

組合せ内容  
傾斜棚 1枚、棚板 1枚、ボックスハンガー横棧 3本  
ボックスHB-3 3個・HB-BR 5個・HB-SY 6個



**単体** NK-0710-SPY (26.9kg) **¥115,570**  
**連結** NK-0710R-SPY (21.2kg) **¥90,170**

組合せ内容  
傾斜棚 1枚、パンチングパネル 1枚  
フック(HF-12・HFR-11・HF-T2・HFD-6) 各1個  
ボックスハンガー横棧 3本、ボックスHB-3 3個・HB-BR 5個・HB-SY 6個

### W900mm



**単体** NK-0910-PTY (27.0kg) **¥111,040**  
**連結** NK-0910R-PTY (21.3kg) **¥85,640**

組合せ内容  
パンチングパネル 1枚、フック(HF-12・HFR-11・HF-T2・HFD-6) 各1個  
棚板 1枚、ボックスハンガー横棧 3本  
ボックスHB-3 3個・HB-BR 6個・HB-SY 8個



**単体** NK-0910-STY (29.7kg) **¥115,040**  
**連結** NK-0910R-STY (24.0kg) **¥89,640**

組合せ内容  
傾斜棚 1枚、棚板 1枚、ボックスハンガー横棧 3本  
ボックスHB-3 3個・HB-BR 6個・HB-SY 8個



**単体** NK-0910-SPY (29.7kg) **¥123,040**  
**連結** NK-0910R-SPY (24.0kg) **¥97,640**

組合せ内容  
傾斜棚 1枚、パンチングパネル 1枚  
フック(HF-12・HFR-11・HF-T2・HFD-6) 各1個  
ボックスハンガー横棧 3本、ボックスHB-3 3個・HB-BR 6個・HB-SY 8個

**オプション** についてはP132をご参照ください。 ⚠ 当社ワークテーブルの[スチール天板]には取付けできません。

商品の情報・動画はWebサイトで!

YAMATECPR 検索



Yamatec

ワークテーブル

パーツ保管・ワゴン

保管庫その他

ラック

オフィス用備品

150 シリーズ

折りたたみタイプ

300 シリーズ

500 シリーズ

800 シリーズ

バイス専用タイプ

ペダル移動タイプ

スーパータイプ

フラップタイプ

ワイドタイプ

昇降タイプ

フライトタイプ

ステンス天板シリーズ

ステンスワークテーブル

共通オプション

回転天板昇降タイプ

昇降傾斜タイプ

ラインテーブル

マルチシステム・架台

パーツハンガー卓上タイプ

ロール材スタンド

疲労軽減マット



## マルチシステム H1300mmセット例

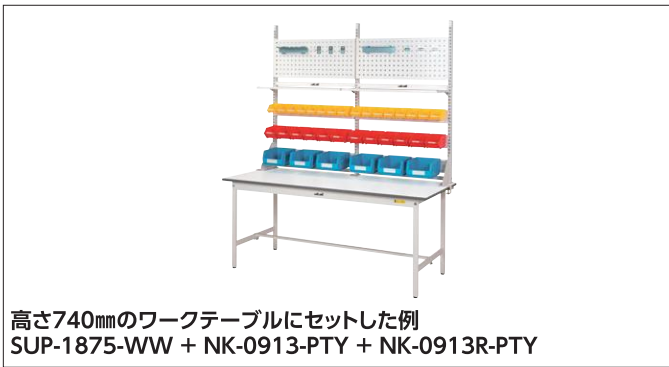

### W600mm



単体	NK-0613-PTY (23.4kg) <b>¥100,620</b>
連結	NK-0613R-PTY (17.1kg) <b>¥74,020</b>

組合せ内容

パンチングパネル 1枚、フック(HF-12-HFR-11-HF-T2-HFD-6) 各1個  
棚板 1枚、ボックスハンガー横棧 3本  
ボックスHB-3 2個・HB-BR 4個・HB-SY 5個



単体	NK-0613-SY (29.6kg) <b>¥117,040</b>
連結	NK-0613R-SY (23.3kg) <b>¥90,440</b>

組合せ内容

傾斜棚 1枚  
ボックスハンガー横棧 6本、ボックスHB-3 4個・HB-BR 8個・HB-SY 10個

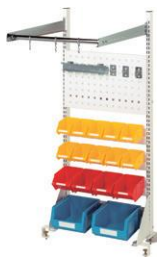

単体	NK-0613-HPY (25.8kg) <b>¥114,320</b>
連結	NK-0613R-HPY (19.5kg) <b>¥87,720</b>

組合せ内容

ハンガーバー 1本  
パンチングパネル 1枚、フック(HF-12-HFR-11-HF-T2-HFD-6) 各1個  
ボックスハンガー横棧 4本、ボックスHB-3 2個・HB-BR 4個・HB-SY 10個

### W750mm



単体	NK-0713-PTY (26.1kg) <b>¥107,570</b>
連結	NK-0713R-PTY (19.8kg) <b>¥80,970</b>

組合せ内容

パンチングパネル 1枚、フック(HF-12-HFR-11-HF-T2-HFD-6) 各1個  
棚板 1枚、ボックスハンガー横棧 3本  
ボックスHB-3 3個・HB-BR 5個・HB-SY 6個



単体	NK-0713-SY (34.1kg) <b>¥127,440</b>
連結	NK-0713R-SY (27.8kg) <b>¥100,840</b>

組合せ内容

傾斜棚 1枚  
ボックスハンガー横棧 6本、ボックスHB-3 6個・HB-BR 10個・HB-SY 12個



単体	NK-0713-HPY (28.7kg) <b>¥122,390</b>
連結	NK-0713R-HPY (22.4kg) <b>¥95,790</b>

組合せ内容

ハンガーバー 1本  
パンチングパネル 1枚、フック(HF-12-HFR-11-HF-T2-HFD-6) 各1個  
ボックスハンガー横棧 4本、ボックスHB-3 3個・HB-BR 5個・HB-SY 12個

### W900mm



単体	NK-0913-PTY (28.5kg) <b>¥113,540</b>
連結	NK-0913R-PTY (22.2kg) <b>¥86,940</b>

組合せ内容

パンチングパネル 1枚、フック(HF-12-HFR-11-HF-T2-HFD-6) 各1個  
棚板 1枚、ボックスハンガー横棧 3本  
ボックスHB-3 3個・HB-BR 6個・HB-SY 8個



単体	NK-0913-SY (37.9kg) <b>¥135,680</b>
連結	NK-0913R-SY (31.6kg) <b>¥109,080</b>

組合せ内容

傾斜棚 1枚  
ボックスハンガー横棧 6本、ボックスHB-3 6個・HB-BR 12個・HB-SY 16個



単体	NK-0913-HPY (31.4kg) <b>¥130,100</b>
連結	NK-0913R-HPY (25.1kg) <b>¥103,500</b>

組合せ内容

ハンガーバー 1本  
パンチングパネル 1枚、フック(HF-12-HFR-11-HF-T2-HFD-6) 各1個  
ボックスハンガー横棧 4本、ボックスHB-3 3個・HB-BR 6個・HB-SY 16個

ワークテーブル

パーツ保管・ワゴン

保管庫・その他

ラック

オフィス用備品

150 シリーズ

折りたたみタイプ

300 シリーズ

500 シリーズ

800 シリーズ

パイプ専用タイプ

ペダル移動タイプ

スーパータイプ

フラップタイプ

ワイドタイプ

昇降タイプ

フライトタイプ

ステンレス天板シリーズ

ステンレスワークテーブル

共通オプション

回転天板昇降タイプ

昇降傾斜タイプ

ラインテーブル

マルチシステム・架台

パーツハンガー卓上タイプ

ロール材スタンド

疲労軽減マット



組立目安 **2人30分**

1台当り耐荷重  
**50kg/台**

1連当り耐荷重  
**100kg/連**

粉体塗装  
シルキーホワイト色



組立

切削

耐熱

梱包

バース

移動

小物

耐薬

高さ調節

耐衝撃

耐水

連結

重量

クレーン

省スペース

組立式



## マルチシステム 基本形

※部材組合せのやり方についてはP133をご参照ください。

### W600mm

### W750mm

### W900mm

**H500 mm**

**単体** NK-0605 (7.8kg) **¥37,300**  
**連結** NK-0605R (3.2kg) **¥16,500**

**H500 mm**

**単体** NK-0705 (8.1kg) **¥37,700**  
**連結** NK-0705R (3.5kg) **¥16,900**

**H500 mm**

**単体** NK-0905 (8.5kg) **¥38,200**  
**連結** NK-0905R (3.9kg) **¥17,400**

**H800 mm**

**単体** NK-0608 (9.3kg) **¥39,800**  
**連結** NK-0608R (4.1kg) **¥17,800**

**H800 mm**

**単体** NK-0708 (9.6kg) **¥40,200**  
**連結** NK-0708R (4.4kg) **¥18,200**

**H800 mm**

**単体** NK-0908 (10.0kg) **¥40,700**  
**連結** NK-0908R (4.8kg) **¥18,700**

**H1000 mm**

**単体** NK-0610 (10.3kg) **¥47,700**  
**連結** NK-0610R (4.6kg) **¥22,300**

**H1000 mm**

**単体** NK-0710 (10.6kg) **¥48,100**  
**連結** NK-0710R (4.9kg) **¥22,700**

**H1000 mm**

**単体** NK-0910 (11.0kg) **¥48,600**  
**連結** NK-0910R (5.3kg) **¥23,200**

**H1300 mm**

**単体** NK-0613 (11.8kg) **¥50,200**  
**連結** NK-0613R (5.5kg) **¥23,600**

**H1300 mm**

**単体** NK-0713 (12.1kg) **¥50,600**  
**連結** NK-0713R (5.8kg) **¥24,000**

**H1300 mm**

**単体** NK-0913 (12.5kg) **¥51,100**  
**連結** NK-0913R (6.2kg) **¥24,500**

### ■ 寸法図

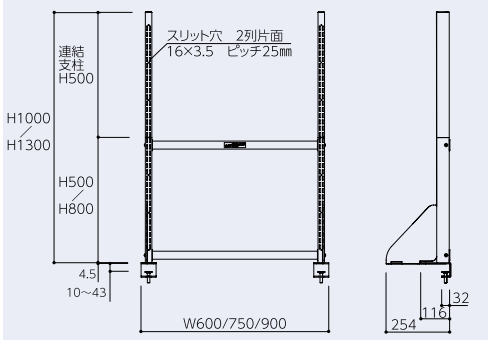

### ■ 高さのイメージ

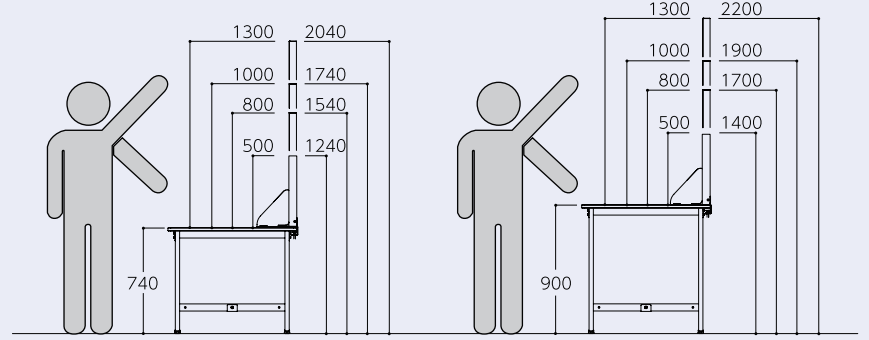

**オプション** については P132 をご参照ください。 ⚠ 当社ワークテーブルの[スチール天板]には取付けできません。

商品の情報・動画はWebサイトで!

YAMATECPR 検索



Yamatec

ワークテーブル

パーツ保管・ワゴン

保管庫その他

ラック

オフィス用備品

150 シリーズ

折りたたみタイプ

300 シリーズ

500 シリーズ

800 シリーズ

バース専用タイプ

ペダル移動タイプ

スーパータイプ

フラップタイプ

ワイドタイプ

昇降タイプ

フライトタイプ

ステンス天板シリーズ

ステンスワークテーブル

共通オプション

回転天板昇降タイプ

昇降傾斜タイプ

ラインテーブル

マルチシステム・架台

パーツハンガー卓上タイプ

ロール材スタンド

疲労軽減マット



組立

切削

耐熱

梱包

パイプ

移動

小物

耐薬

高さ節

耐衝撃

耐水

連結

重量

クレーン

省スペース

組立式

小口運賃



オプション

## ハンガーバー

小口運賃



ハンガーバーを介して電動ドライバーやエアーツールを吊り下げるのに使用します。耐荷重10kg、フック3個付。フック耐荷重は1個4kgです。支柱前面からパイプセンターまでは400mm~680mmの範囲で調整できます。(35mmピッチ)

使用穴 3個

品番	適合間口サイズ	質量(kg)	定価(税抜)
NK-H600	W600用	2.7	¥17,900
NK-H750	W750用	2.9	¥18,500
NK-H900	W900用	3.1	¥19,400

オプション

## 棚板

小口運賃

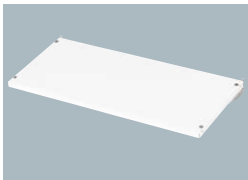

水平仕様の棚板です。均等耐荷重10kg。棚板向きはフラット型、皿型どちらもセット可能です。

使用穴 2個

フラット型

皿型

品番	適合間口サイズ	棚板寸法	質量(kg)	定価(税抜)
NK-T600	W600用	W533×D300	2.3	¥11,200
NK-T750	W750用	W683×D300	2.7	¥11,600
NK-T900	W900用	W833×D300	3.1	¥12,100

オプション

## ボックスハンガー横棧/ボックス

小口運賃



樹脂製ボックスを引っかけてご使用ください。均等耐荷重20kgボックスは別売です。ボックスの詳細はP139をご参照ください。

使用穴 HB-S□使用 5個,HB-B□使用 5個,HB-3使用 6個

品番	適合間口サイズ	質量(kg)	定価(税抜)
NK-B600	W600用	1.5	¥4,900
NK-B750	W750用	1.8	¥5,400
NK-B900	W900用	2.1	¥5,900

オプション

## マグネットシート

小口運賃

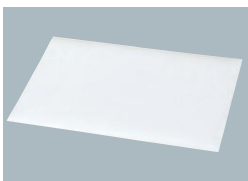

パンチングパネルに貼り付けてご使用ください。(厚さ 0.6mm) マーカー、イレーサーは付属しておりません。

品番	シート寸法	質量(kg)	定価(税抜)
NK-MGS	W450×H300	0.2	¥4,300

オプション

## LED照明

小口運賃



手をかざすだけでON/OFFができる非接触スイッチです。

昼光色

付属品：専用ACアダプター(コード長1.8m) マグネット付固定用金具2個 固定金具用ネジ 小2本/大2本 両面テープ2枚、スリプ2本

仕様

ALT-1030IR(D) / 定格消費電力5.0W・全光束260ルーメン・直下照度90ルクス(測定高1m) 外形寸法mm(長さ×巾×厚み)300×30×8、本体コード長0.5m  
ALT-1060IR(D) / 定格消費電力9.0W・全光束550ルーメン・直下照度185ルクス(測定高1m) 外形寸法mm(長さ×巾×厚み)600×30×8、本体コード長0.5m

品番	適合間口サイズ	質量(kg)	照明部質量(g)	定価(税抜)
ALT-1030IR(D)	W600用	0.27	約65	¥8,400
ALT-1060IR(D)	W750/900用	0.38	約115	¥10,700

オプション

## 傾斜棚

小口運賃



0°~45°の範囲で角度調整ができます。均等耐荷重10kg。手前側にはコボレ止め付。(立上がり 30mm)

使用穴 3個

品番	適合間口サイズ	棚板寸法	質量(kg)	定価(税抜)
NK-TS600	W600用	W538×D400	4.2	¥21,000
NK-TS750	W750用	W688×D400	5.0	¥22,100
NK-TS900	W900用	W838×D400	5.8	¥24,100

オプション

## パンチングパネル

小口運賃

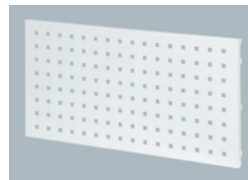

フックを引っかけて工具類を収納できます。均等耐荷重10kg。フックは別売です。(下記参照)

使用穴 14個

品番	適合間口サイズ	パネル寸法	質量(kg)	定価(税抜)
NK-P600	W600用	W531.5×H348	2.1	¥9,200
NK-P750	W750用	W681.5×H348	2.4	¥10,900
NK-P900	W900用	W831.5×H348	2.7	¥13,000

オプション

## フック

小口運賃

ドライバーフック  
HFD-6  
¥3,500 耐荷重 3.0kg

スパナフック  
SF-10  
¥3,050 耐荷重 3.0kg

HFR-12  
¥1,400 耐荷重 0.5kg

HF-12  
¥900 耐荷重 0.5kg

HFR-11  
¥1,300 耐荷重 0.5kg

HF-11  
¥900 耐荷重 0.5kg

HF-22  
¥1,200 耐荷重 1.0kg

HF-T2  
¥1,400 耐荷重 1.0kg

HF-T1  
¥1,200 耐荷重 0.5kg

パンチフック  
PF-1  
¥1,400 耐荷重 0.5kg





組立 切削 耐熱 梱包 バイス 移動 小物 耐薬 高さ調節 耐衝撃 耐水 連結 重量 クリーン 省スペース

## オプション組合せのやり方

### 高さによる支柱穴数について

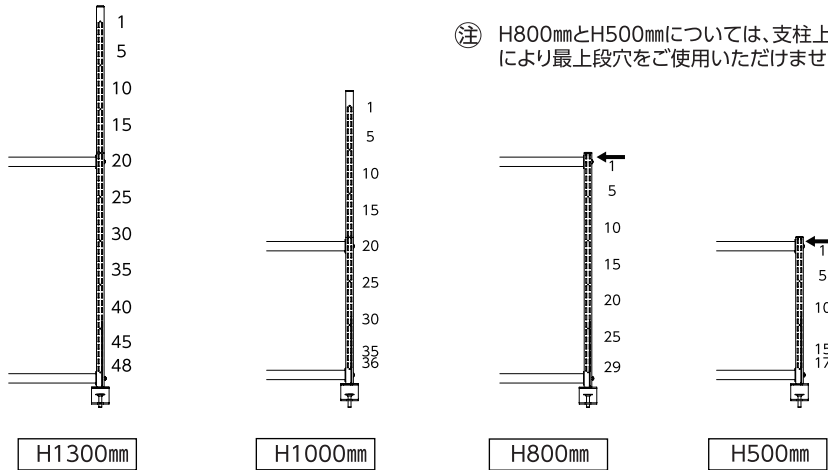

オプションは取付可能な穴数以内であれば  
ご自由に組合せいただけます。

⑧ H800mmとH500mmについては、支柱上端の樹脂キャップ  
により最上段穴をご使用いただけません。(図の ← 部)

### 組合せ事例(H1300の例)

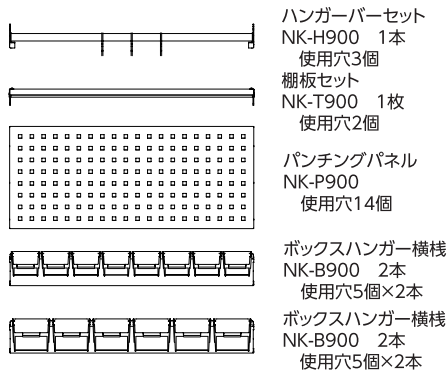

使用穴数合計  
39個

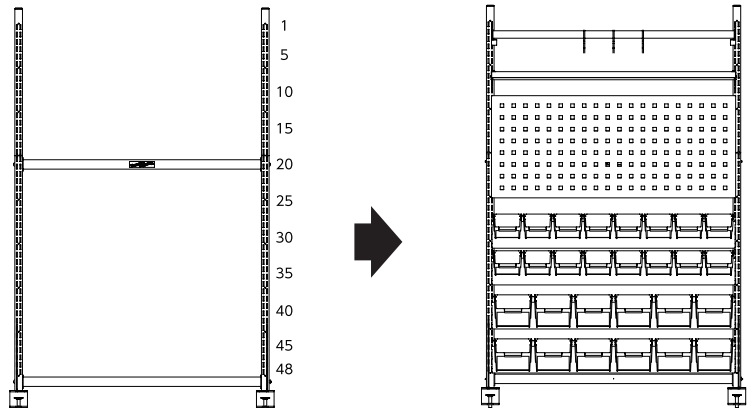

### 組合せ事例(H800の例)

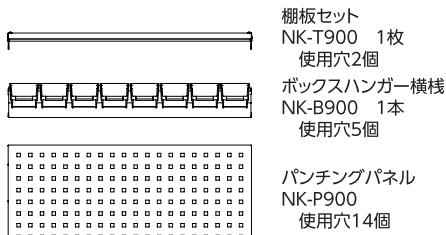

使用穴数合計  
21個

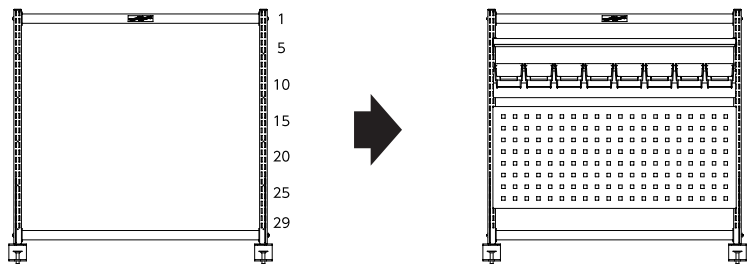

オプション部材ごとの  
使用穴数は前ページを  
ご参照ください。

150

シリーズ  
折りたたみ  
タイプ

300

シリーズ

500

シリーズ

800

シリーズ  
バイス専用  
タイプ

ペダル移動  
タイプ

スーパ  
タイプ

フラップ  
タイプ

ワイド  
タイプ

昇降  
タイプ

フライト  
タイプ

ステンレス  
ワークテーブル

共通  
オプション

回転天板  
昇降タイプ

昇降傾斜  
タイプ

ライン  
テーブル

マルチシ  
ステム・架  
台

パーツハン  
ガースタ  
ンド

疲労軽減  
マット

